



MG ZS Korisnički priručnik

Sadržaj

Predgovor	I
Uvod	I
Korisnički priručnik.....	I
Obavijest.....	I
Korišteni simboli	2
Informacije za identifikaciju vozila	4
Identifikacija vozila.....	4
Identifikacijska pločica vozila.....	5
I Instrumenti i kontrole	7
Instrumenti i kontrole	8
Instrument ploča	10
Instrument ploča – Zaslon u boji A*	10
Instrument ploča – Zaslon u boji B*	11
Informacijski centar	13
Instrument ploča – Zaslon u boji A*	13
Instrument ploča – Zaslon u boji B*	21
Lampice upozorenja i pokazivači	29
Svjetla i prekidači	37

Sadržaj

Svjetla i prekidači	37
Ručno podešavanje visine snopa svjetala.....	39
Prekidač svjetala za maglu.....	40
Pokazivač smjera/Glavni prekidač svjetala.....	41
Pomoćno osvjetljenje (svjetlo za skretanje)*.....	42
Brisači i perači.....	43
Upravljanje brisačima vjetrobranskog stakla.....	43
Pranje i brisanje.....	44
Upravljanje brisačem stražnjeg stakla.....	45
Upravljački sustav	47
Podešavanje stupa upravljača.....	47
Električni servoupravljač	48
Truba.....	49
Retrovizori.....	50
Bočni retrovizori.....	50
Unutarnji retrovizor.....	52
Sjenila za sunce.....	53
Prozori	54

Sadržaj

Prekidač električnog otvaranja prozora	54
Otvaranje i zatvaranje prozora.....	54
Panoramski krov*	56
Upute.....	56
Upravljanje panoramskim krovom	57
Unutarnje osvjetljenje.....	62
Električni priključci.....	63
Pretinci	65
Upute.....	65
Pretinac za rukavice.....	65
Pretinac za kartice	66
Pretinac u naslonu za ruke na središnjoj konzoli.....	66
Prtljažnik.....	67
Držac za čaše	68
Držac za čaše na središnjoj konzoli (EPB).....	68
Držac za čaše na središnjoj konzoli (IPB).....	68
Krovni nosači*	69
Najveće dozvoljeno opterećenje krova	69
Periodička provjera	69

Sadržaj

2 Klimatizacija i audio sustav	71
Ventilacija	72
Filter klimatizacijskog sustava.....	73
Otvori za ventilaciju	73
Upravljački panel klimatizacijskog sustava	75
Prekidač klima uređaja.....	75
Prekidač za odmrzavanje/odmagljivanje.....	75
Prekidač grijača stražnjeg stakla	76
Prekidač kontrole brzine ventilatora.....	76
Prekidač kontrole temperature	76
Sučelje klimatizacijskog sustava.....	77
Uključivanje/isključivanje sustava.....	78
Uključivanje/isključivanje hlađenja.....	78
Način dobave zraka	78
Način distribucije zraka	78
Upravljanje ventilatorom.....	79
Upravljanje temperaturom	79
Infotainment sustav	80
Važne sigurnosne informacije.....	80

Sadržaj

Oprez pri korištenju zaslona.....	81
Dodatne napomene.....	81
Osnovne operacije	82
Bluetooth telefon.....	87
Zabava	95
Povezivanje vozila i pametnog telefona*	103
Klimatizacija (A/C).....	104
Pogled 360°*	104
Postavke	105
3 Sjedala i sigurnosni sustavi	107
Sjedala.....	108
Pregled.....	108
Naslone za glavu.....	108
Prednja sjedala	109
Stražnja sjedala	111
Grijanje prednjih sjedala.....	112
Sigurnosni pojasevi	113
Zaštita koju pružaju sigurnosni pojasevi.....	113

Sadržaj

Korištenje sigurnosnih pojaseva	115
Djeca i sigurnosni pojasevi.....	119
Zatezači sigurnosnih pojaseva.....	120
Provjera, održavanje i zamjena sigurnosnih pojaseva.....	121
Sustav zračnih jastuka.....	124
Pregled.....	124
Aktiviranje zračnog jastuka.....	125
Uvjeti u kojima se zračni jastuci neće aktivirati	128
Isključivanje suvozačkog zračnog jastuka.....	129
Servis i zamjena zračnih jastuka.....	131
Odlaganje zračnih jastuka	132
Sigurnosni sustavi za djecu	133
Važne upute pri korištenju sigurnosnih sustava za djecu	133
Načini osiguranja dječjih autosjedalica	136
Odobrene pozicije dječjih autosjedalica	139
4 Pokretanje i vožnja.....	145
Ključevi	146
Pregled.....	146
Zamjena baterije	147

Sadržaj

Dječja zaštitna brava stražnjih vrata	151
Alarmni sustav	152
Imobilizacija motora.....	152
Sustav za zaštitu od krađe.....	153
Poklopac prtljažnika	156
Pokretanje i zaustavljanje motora	158
START/STOP prekidač (pokretanje ključem)*.....	158
START/STOP prekidač (pokretanje bez ključa)*.....	159
Pokretanje motor (s ključem)*.....	161
Pokretanje motora (bez ključa)*.....	162
Mjere opreza pri pokretanju motora	164
Zaustavljanje motora	165
Ekonomična i ekološki prihvatljiva vožnja	166
Razrađivanje vozila.....	166
Zaštita okoliša.....	166
Ekonomična vožnja i održavanje.....	167
Održavanje	168
Katalizator i filter čestica	169
Sustav goriva	171

Sadržaj

Zahtjevi na gorivo.....	171
Otvor za dolijevanja goriva.....	172
Dolijevanja goriva.....	172
6-brzinski automatski mjenjač*	173
Upute.....	173
Promjena stupnjeva prijenosa	173
Vožnja na usponu	176
Režimi vožnje.....	177
Ručni mjenjač*	180
5-brzinski ručni mjenjač*	180
6-brzinski ručni mjenjač*.....	181
Kočioni sustav	183
Elektronska raspodjela sile kočenja (EBD).....	183
Elektronska pomoć pri kočenju u nuždi (EBA).....	183
Sustav protiv blokiranja kotača (ABS)	184
Pomoć pri kretanju na uzbrdici (HHC – Hill Hold Control).....	185
Pomoć pri spuštanju na nizbrdici (HDC - Hill Descent Control)	186
Auto Hold* (automatsko zadržavanje vozila).....	188
Kontrola svjetala za upozorenje pri kočenju u nuždi (HAZ).....	191

Sadržaj

Aktivna zaštita od prevrtanja (ARP).....	191
Parkirna kočnica*.....	192
Elektronska parkirna kočnica (EPB)*.....	193
Automatski Stop/Start – Inteligentni sustav štednje goriva	195
Automatsko isključivanje motora.....	196
Uvjeti za automatsko isključivanje motora	196
Stop/Start nije moguć	196
Automatsko pokretanja motora.....	197
Sprječavanje pokretanja.....	197
Pomoć pri isključivanju motora (Stall Assist).....	198
Akumulator	198
Kvar automatskog Stop/Start inteligentnog sustava štednje goriva.....	199
Nemogućnost pokretanja motora zbog gubitka snage akumulatora	199
Sustav za kontrolu stabilnosti i sustav sprječavanja proklizavanja	200
Tempomat (Cruise Control System).....	202
Aktivni limitator brzine (ASL).....	205
Aktiviranje	205
Kick Down	206
Isključivanje limitatora	206

Sadržaj

Ponovno aktiviranje limitatora.....	206
Upozorenje o prekoračenju postavljene brzine.....	206
Pomoć pri parkiranju	208
Ultrazvučni parkirni senzori.....	208
Nadzor prostora oko vozila (360 Around View System)*.....	209
Stražnji sustav pomoći*	211
Pregled sustava	211
Uključivanje i isključivanje sustava.....	212
Funkcije sustava.....	213
Sustav nadzora tlaka u gumama (TPMS).....	217
Prijevoz tereta	219
Prostor za teret.....	219
Prijevoz tereta unutar vozila	219
Sigurnost pri vuči prikolice.....	220
5 Informacije u slučaju nužde.....	223
Uređaji za upozorenje na opasnost	224
Svjetla za upozorenje na opasnost.....	224
Sigurnosni trokut	224

Sadržaj

Pokretanje u slučaju nužde	225
Korištenjem kablova za pokretanje	225
Pokretanje vozila	225
Popravak vozila	227
Vuča vozila	227
Prijevoza na vozilu ili prikolici	230
Popravak gume	232
Alat.....	232
Popravak gume	232
Zamjena kotača*	235
Zamjena osigurača	239
Osigurači.....	239
Kutija s osiguračem.....	239
Kutija s osiguračima u putničkom prostoru.....	240
Kutija s osiguračima u motornom prostoru	243
Zamjena žarulja	247
Specifikacija žarulja	247
6 Održavanje	255

Sadržaj

Održavanje	256
Redovito održavanje	256
Poklopac motora	260
Otvaranje poklopca motora.....	260
Zatvaranje poklopca motora.....	260
Upozorenje za otvoreni poklopac motora	260
Motorni prostor	262
Motorni prostor 1.5L motora.....	262
Motorni prostor 1.0L turbo motora.....	263
Motor	264
Motorno ulje.....	264
Provjera razine i dolijevanje motornog ulja	264
Specifikacija motornog ulja.....	265
Rashladni sustav	266
Provjera razine i dolijevanje rashladne tekućine.....	266
Specifikacija rashladne tekućine.....	266
Kočnice	268
Kočione pločice.....	268
Provjera razine i dolijevanje kočione tekućine.....	268

Sadržaj

Specifikacija kočione tekućine.....	269
Akumulator	270
Održavanje akumulatora	270
Zamjena akumulatora	271
Perači	272
Provjera razine i dolijevanje tekućina za pranje stakla	272
Mlaznice perača.....	273
Specifikacija tekućine za pranje stakla.....	273
Brisači	274
Metlice brisača.....	274
Zamjena prednjih metlica brisača.....	275
Zamjena stražnjih metlica brisača	276
Gume	277
Pregled.....	277
Nove gume.....	277
Gume s usmjerenim profilom	277
Vijek trajanja gume	277
Tlak u gumama	278
Način vožnje	278

Sadržaj

Balansiranje kotača	278
Geometrija kotača	278
Briga o gumama.....	278
Tlak u gumama	279
Ventili	279
Probijena guma	279
Indikatori istrošenosti guma.....	279
Zamjena guma	280
Zamjena pozicija kotača	280
Lanci za snijeg	281
Čišćenje i njega vozila	283
Vanjski dio automobila.....	283
Čišćenje unutrašnjosti	286
7 Tehnički podaci	288
Glavne dimenzije	290
Mase	292
Masa prikolice.....	293
Podaci o motoru	294

Sadržaj

Preporučene tekućine i količine.....	296
Geometrija kotača (neopterećenog vozila).....	297
Kotači i gume	297
Tlak u gumama (hladno)	297

Uvod

Korisnički priručnik

Ovaj priručnik vrijedi za sve modele ovog vozila i uključuje opise i objašnjenja opcija kao i standardne opreme. Stoga u priručniku mogu postojati informacije koje se ne odnose na vaše vozilo

Uvijek imajte na umu da ako imate bilo kakvih pitanja u vezi rukovanja ili specifikacija vašeg automobila, vaš MG ovlaštenu servis će vas rado savjetovati.

Ilustracije u korisničkom priručniku služe samo kao referenca

Informacije predstavljene u ovom priručniku mogu se znatno razlikovati ovisno o konfiguraciji vozila, verziji softvera i području prodaje.

Obavijest

Korisnički priručnik i jamstveno servisna knjižica upoznaju vas s pravilnim korištenjem vašeg vozila, mjerama opreza pri korištenju, te ispravnom načinu servisiranja i održavanja vozila. Pažljivo pročitajte korisnički priručnik i jamstveno servisnu knjižicu prije korištenja vašeg vozila.

Uvijek koristite dodatke, dijelove te ulja i tekućine koji su u skladu s tehničkim specifikacijama i standardima kvalitete SAIC Motor koji su primjenjivi na vozilo te održavajte i servisirajte svoje vozilo sukladno preporukama proizvođača. Za optimalno održavanje i servisiranje vašeg vozila preporučujemo da se obratite lokalnom ovlaštenom servisu. Poštujte prava intelektualnog vlasništva i koristite originalne dodatke, dijelove itd. Upotrebom bilo kakvog pribora i dijelovi koji bi mogli narušiti prava intelektualnog vlasništva, snosit ćete sve odgovarajuće pravne rizike i posljedice.

Naziv ovlaštenu serviser u ovom priručniku odnosi se na bilo koji ovlaštenog SAIC Motor MG servis, koji je dobro upoznat s postupcima servisiranja i održavanja vozila, kao i povezanim propisima te je opremljen potrebnim posebnim alatima i rezervnim dijelovima i u mogućnosti je pružiti Vam profesionalnu uslugu.

Jamstvo može postati nevažeće ako je vaše vozilo oštećeno nepravilnom uporabom, zanemarivanjem ili bilo kakvim neovlaštenim preinakama.

Predgovor

Ako je vozilo oštećeno ili je sudjelovalo u nesreći zbog upotrebe bilo kojeg pribora, dijelova te ulja i tekućina koji nisu u skladu s tehničkim specifikacijama i standardima kvalitete SAIC Motor, nepravilnom uporabom ili nepravilnim servisiranjem i održavanjem, vlasnik gubi pravo na naknadu štete te proizvođač ne snosi nikakvu odgovornost.

Različite zemlje nameću stroga ograničenja za modifikacije vozila i dodatke. Nije dopušteno mijenjati karoseriju, značajke ili opremu vozila bez odobrenja jer će to utjecati na sigurnost vozila, ponašanje vozila, registraciju vozila odnosno sigurnost svih sudionika u prometu. Neovlaštene preinake ne samo da mogu uzrokovati kvar ili neodgovarajući rad promijenjenih komponenti, već mogu dovesti do ozljeda i opasnosti po život vozača i putnika.

Niti jedan dio ovog priručnika ne smije se reproducirati, pohranjivati u bilo kojem sustavu pohrane ili prenositi u bilo kojem obliku ili na bilo koji način, bez prethodnog pismenog

Korišteni simboli

Obratite pozornost na sljedeće simbole korištene u ovom priručniku.

Upozorenje



Simbol upozorenja označava postupke kojih se morate točno pridržavati ili vrlo važne informacije koje je potrebno znati kako bi se smanjio rizik od ozljede ili ozbiljnih oštećenja na automobilu.

Važno

VAŽNO

Navedene izjave se moraju strogo poštovati, u suprotnom može doći do oštećenja vašeg automobila.

Obavijest

Obavijest: sadrži korisne informacije



Ovaj simbol označava dijelove koje trebaju zbrinuti ovlaštene osobe s ciljem zaštite okoliša

Zvezdica

Zvezdica (*) unutar teksta označava dijelove opreme ili svojstva koja su opcijnska ili se nalaze samo u nekim modelima u ponudi.

Ilustracije



Označava komponentu koja se objašnjava



Označava gibanje komponente koja se objašnjava.

Informacije za identifikaciju vozila

Identifikacija vozila

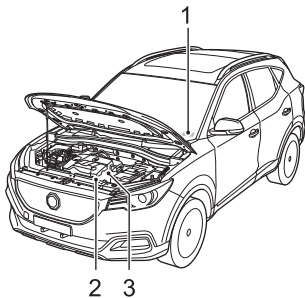

- 1 Identifikacijski broj vozila (VIN)
- 2 Broj motora
- 3 Broj mjenjača

U komunikaciji s MG ovlaštenim servisom uvijek navedite identifikacijski broj vozila (VIN), a ukoliko se radi o motoru ili mjenjaču, možda će također biti potrebni i njihovi identifikacijski brojevi.

Lokacije identifikacijskih informacija vozila

Identifikacijski broj vozila (VIN)

- Otisnut je na pločici pričvršćenoj na vrhu armature te vidljiv izvana kroz vjetrobransko staklo.
- Na identifikacijskoj pločici vozila
- Utisnut na podu ispod suvozačkog sjedala.
- Utisnut je s unutarnje strane poklopca prtljavnika te je vidljiv nakon otvaranja poklopca prtljavnika

Obavijest: *Dijagnostički priključak vozila nalazi se ispod lijeve strane instrumentne ploče. Identifikacijski broj vozila (VIN) moguće je dobiti korištenjem SAIC dijagnostičkog uređaja.*

Broj motora

Utisnut je na gornjem desnom dijelu bloka motora (gledano s prednje strane motora)

Broj mjenjača

Utisnut je na vanjskom dijelu kućišta mjenjača unutar motornog prostora.

Predgovor

Broj mjenjača kod nekih se modela nalazi na stražnjem dijelu kućišta mjenjača (gledano s prednje strane vozila), što je moguće vidjeti kad je vozilo podignuto, za što molimo da se obratite ovlaštenom servisu.

Identifikacijska pločica vozila

Identifikacijska pločica vozila sadrži sljedeće informacije:

- Model/Tip;
- Vrstu motora;
- Identifikacijski broj vozila (VIN);
- Datum;
- Ukupna masa vozila*;
- Ukupna masa vozila s prikolicom*;
- Maksimalno opterećenje prednje osovine*;
- Maksimalno opterećenje stražnje osovine*;
- Država proizvodnje;
- Proizvođač

Oznaka certifikacije vozila

Oznaka certifikacije vozila pričvrščena na donjem dijelu središnjeg stupa s vozačeve (ili suvozačeve) strane.

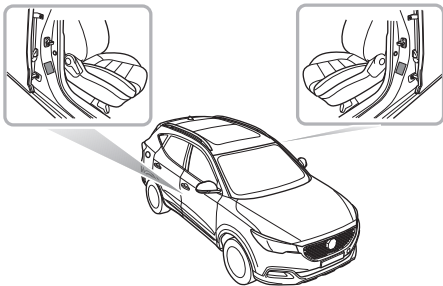

Instrumenti i kontrole

8 *Instrumenti i kontrole*

10 *Instrument ploča*

13 *Informacijski centar*

29 *Lampice upozorenja i pokazivači*

37 *Svjetla i prekidači*

43 *Brisači i perači*

47 *Upravljački sustav*

49 *Truba*

50 *Retrovizori*

53 *Sjenila za sunce*

54 *Prozori*

56 *Krovni otvor**

62 *Unutarnja rasvjeta*

63 *Električni priključci*

65 *Pretinci za odlaganje*

68 *Držači čaša*

69 *Krovni nosači**

Instrumenti i kontrole

Instrumenti i kontrole

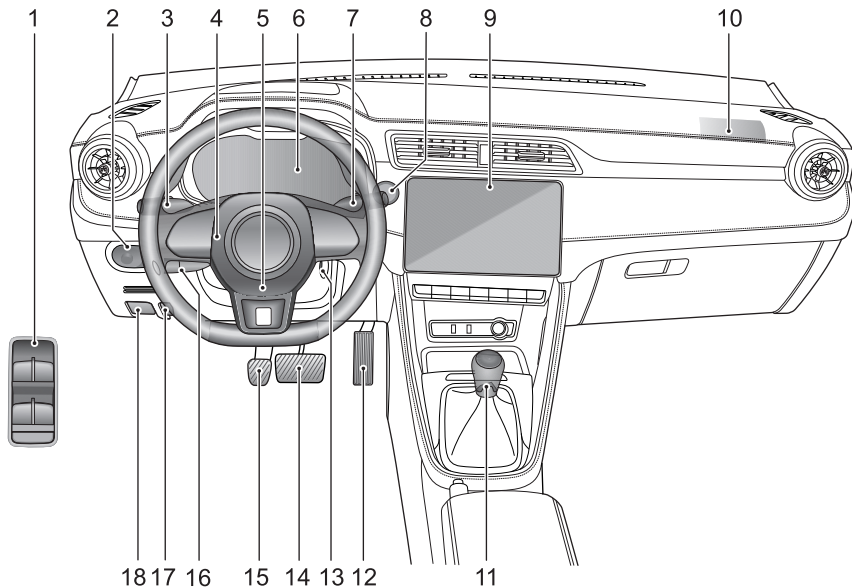

Instrumenti i kontrole

- | | | | |
|----|---|----|--|
| 1 | Prekidač za otvaranje prozora | 16 | Prekidač tempomata |
| 2 | Prekidač za podešavanja bočnih retrovizora te podešavanje visine snopa svjetala | 17 | Ručica za otvaranje poklopca motora |
| 3 | Prekidač svjetala | 18 | Ručica za otvaranje poklopca čepa goriva |
| 4 | Prekidač trube | | |
| 5 | Vozačev zračni jastuk | | |
| 6 | Instrument ploča | | |
| 7 | Prekidač brisača | | |
| 8 | START/STOP prekidač (start bez ključa)* | | |
| 9 | Infotainment sustav | | |
| 10 | Prednji suvozačev zračni jastuk | | |
| 11 | Ručica mjenjača | | |
| 12 | Papučica gasa | | |
| 13 | START/STOP prekidač (start s ključem)* | | |
| 14 | Papučica kočnice | | |
| 15 | Papučica spojke* | | |

Instrumenti i kontrole

Instrument ploča

Instrument ploča – Zaslon u boji A*

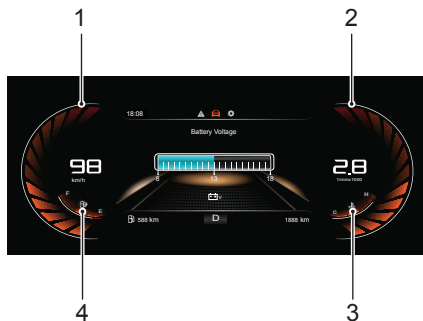

Brzinomjer (1)

Pokazuje brzinu vozila u km/h.

Pokazivač broja okretaja (2)

Pokazuje brzinu vrtnje motora, x1000 o/min

VAŽNO

Kako bi spriječili oštećenja motora nikada nemojte dozvoliti da pokazivač mjeraca bude u crvenom području mjeraca duže vrijeme.

Mjerač temperature rashladne tekućine motora (3)

Pokazuje temperaturu rashladne tekućine motora.

Mjerač goriva (4)

Pokazuje količinu goriva u spremniku.

Lampica upozorenja svijetli žuto ili bljeska ukoliko je razina goriva u spremniku preniska.

VAŽNO

Kad se upali lampica upozorenja za nisku razinu goriva u spremniku, što je prije moguće nadopunite gorivo u spremniku.



Pokazuje da je otvor za gorivo smješten s desne strane vozila

Instrumenti i kontrole

1

Instrument ploča – Zaslون u boji B*

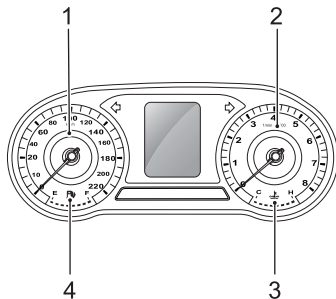

Brzinomjer (1)

Pokazuje brzinu vozila u km/h.

Pokazivač broja okretaja (2)

Pokazuje brzinu vrtnje motora, x1000 o/min

VAŽNO

Kako bi spriječili oštećenja motora nikada nemojte dozvoliti da pokazivač mjerača bude u crvenom području mjerača duže vrijeme.

Mjerač temperature rashladne tekućine motora (3)

Pokazuje temperaturu rashladne tekućine motora.

Mjerač goriva (4)

Pokazuje količinu goriva u spremniku.

Lampica upozorenja svijetli žuto ili bljeska ukoliko je razina goriva u spremniku preniska.

VAŽNO

Kad se upali lampica upozorenja za nisku razinu goriva u spremniku, što je prije moguće nadopunite gorivo u spremniku.



Pokazuje da je otvor za gorivo smješten s desne strane vozila

Instrumenti i kontrole

Obavijest: Prikazane informacije mogu u manjoj mjeri odstupati ovisno o izvedbi vozila, verziji softvera i tržištu.

Informacijski centar

Informacijski centar - Zaslou u boji A*

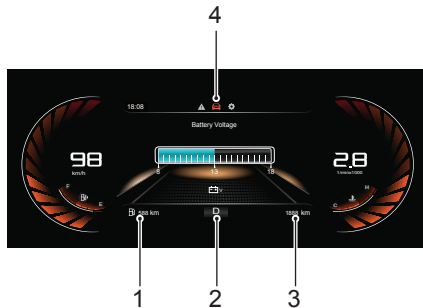

Informacijski centar pruža sljedeće informacije:

- 1 Udaljenost do pražnjenja spremnika
- 2 Prikaz stupnja prijenosa
- 3 Ukupno prevezena udaljenost
- 4 Općeniti podaci

Doseg do pražnjenja spremnika

Doseg do pražnjenja je procijenjena udaljenost koju vozilo može prijeći s preostalom količinom goriva.

Prikaz stupnja prijenosa

Prikazuje stupnja prijenosa mjenjača. Više informacija u poglavlju "Kretanje i vožnja".

Ukupno prevezena udaljenost

Prikazuje ukupnu prevezenu kilometražu vozila.

Općenite informacije

Prikaz općenitih podataka može se odabrati na sljedeći način:

- Pritisnite GORE/DOLJE/LIJEVO/DESNO gumb na prekidaču s desne strane višenamjenskog upravljača za promjenu prikaza informacije.
- Pritisnite GORE/DOLJE gumb na prekidaču s desne strane višenamjenskog upravljača za prilagodbu

Instrumenti i kontrole

- Pritisnite OK gumb na prekidaču s desne strane višenamjenskog upravljača za potvrdu ili dulje držite OK gumb za poništenje vrijednosti.



Općeniti podaci sadrže sljedeće informacije:

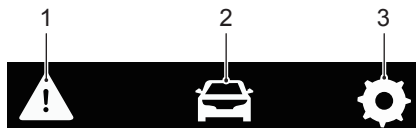

- 1 Upozorenja
- 2 Putno računalo
- 3 Podešavanja

Upozorenja

Prikazuje upozorenja ili važne obavijesti koje se tiču trenutnog stanja vozila.

Putno računalo

- Putno računalo sadrži sljedeće informacija:
- Početna stranice: prikazuje trenutni status brava, svjetala i vrata.
- Trenutno putovanje: prikazuje doseg do pražnjenja spremnika, trajanje putovanja, prosječnu brzinu i prosječnu potrošnju goriva od početka putovanja. Ove vrijednosti će se poništiti nakon što vozilo bude dulje vrijeme isključeno.

- Podaci se mogu poništiti i duljim pritiskom na OK gumb na prekidaču s desne strane višenamjenskog upravljača.
- Akumulirani podaci: prikazuju doseg do pražnjenja spremnika, trajanje putovanja, prosječnu brzinu i prosječnu potrošnju goriva od posljednjeg poništenja. Podaci se mogu poništiti duljim pritiskom na OK gumb na prekidaču s desne strane višenamjenskog upravljača.
- Tlak u gumama: prikazuje trenutni tlak u gumama na svakom kotaču.
- Napon akumulatora: prikazuje napon 12V akumulatora.

Podešavanja

Jačina osvjetljenja

Prikazuje trenutnu razinu te omogućuje podešavanje pozadinskog osvjetljenja.

Upozorenje na brzinu

Omogućuje postavljanje praga upozorenja za prekoračenje brzine.

Sljedeći servis

Prikazuje vrijeme i kilometražu preostalu do sljedećeg servisa.

Poruke upozorenja

Poruke upozorenja i upute prikazane su u informacijskom centru u instrumentne ploče. Sve informacije prikazane su u “pop-up” porukama, koje se mogu podijeliti u sljedeće kategorije:

- Upute o rukovanju
- Upute o stanju sustava
- Upozorenje o kvaru sustava

Postupite prema uputama u “pop-up” porukama, a u slučaju upozorenja potražite odgovarajuće poglavlje korisničkog priručnika za upute o postupanju.

U informacijskom centru se mogu pojaviti sljedeće poruke upozorenja.

Instrumenti i kontrole

Upozorenje	Postupanja
Cruise Control Fault	Označava kvar sustava tempomata. Obratite se MG ovlaštenom servisu što je prije moguće.
Active Speed Limiter Fault	Označava kvar sustava limitatora brzine. Obratite se MG ovlaštenom servisu što je prije moguće.
Engine Coolant Temperature High	Visoka temperatura rashladne tekućine može uzrokovati ozbiljna oštećenja motora. Čim to uvjeti dopuste, sigurno zaustavite vozilo i ugascite motor te se odmah obratite MG ovlaštenom servisu.

Upozorenje	Postupanja
Engine Coolant Temperature Sensor Fault	Označava kvar senzora temperature rashladne tekućine. Čim to uvjeti dopuste, sigurno zaustavite vozilo i ugascite motor te se odmah obratite MG ovlaštenom servisu.
Low Oil Pressure	Označava prenizak tlak ulja u motoru, što može dovesti do ozbiljnog oštećenja motora. Čim to uvjeti dopuste, sigurno zaustavite vozilo i ugascite motor te provjerite razinu motornog ulja. Obratite se MG ovlaštenom servisu što je prije moguće.
Engine Fault	Označava kvar koji utječe na ponašanje motora i kvalitetu ispuha. Obratite se MG ovlaštenom servisu što je prije moguće.

Instrumenti i kontrole

1

Upozorenje	Postupanja
Check Engine	Označava kvar koji može uzrokovati ozbiljna oštećenja motora. Čim to uvjeti dopuste, sigurno zaustavite vozilo i ugasite motor te se odmah obratite MG ovlaštenom servisu.
Stop Start System Fault	Označava grešku u inteligentnom Start/Stop sustavu za štednju goriva. Obratite se MG ovlaštenom servisu što je prije moguće.
Clutch Switch Fault	Označava grešku u prekidaču spojke. Obratite se MG ovlaštenom servisu što je prije moguće.
Gasoline Particular Filter Full	Označava da je filter čestica benzinskog motora zapunjen. Obratite se MG ovlaštenom servisu što je prije moguće

Upozorenje	Postupanja
Ignition System Fault	Označava grešku u sustavu paljenja. Odmah se obratite MG ovlaštenom servisu.
Start Stop Button Fault	Označava grešku Start Stop prekidača za pokretanje motora. Odmah se obratite MG ovlaštenom servisu.
Passive Entry Fault	Označava grešku u funkciji pristupa vozilu bez korištenja ključa. Obratite se MG ovlaštenom servisu što je prije moguće.
ABS Fault	Označava grešku sustava za sprječavanje blokade kotača pri kočenju (ABS) te da ABS sustav neće funkcionirati. Odmah se obratite MG ovlaštenom servisu.

Instrumenti i kontrole

Upozorenje	Postupanja
Brake Fault	Označava da je razina kočione tekućine preniska ili se pojavila greška u sustavu elektronske distribucije sile kočenja (EBD). Čim uvjeti dopuste zaustavite vozilo, isključite motor i provjerite razinu kočione tekućine. Obratite se MG ovlaštenom servisu što je prije moguće.
Stability Control Fault	Označava grešku u sustavu kontrole stabilnosti. Odmah se obratite MG ovlaštenom servisu.
Traction Control Fault	Označava grešku u sustavu kontrole proklizavanja. Odmah se obratite MG ovlaštenom servisu.

Upozorenje	Postupanja
EPB System Fault	Označava grešku u sustavu elektronske parkirne kočnice (EPB). Obratite se MG ovlaštenom servisu što je prije moguće.
Park Brake Force Not Enough	Označava problem u sustavu elektronske parkirne kočnice koja možda neće moći osigurati dovoljnu silu kočenja. Obratite se MG ovlaštenom servisu što je prije moguće.
Autohold Fault	Označava grešku u Autohold sustavu. Obratite se MG ovlaštenom servisu što je prije moguće.
Hill Descent Control Fault	Označava grešku u sustavu pomoći pri spuštanju na nizbrdici. Obratite se MG ovlaštenom servisu što je prije moguće.

Instrumenti i kontrole

Upozorenje	Postupanja
EPS Performance Reduced	Označava grešku u sustavu električnog servoupravljača te da su mogućnosti upravljanja smanjene. Čim uvjeti dopuste zaustavite vozilo i isključite motor. Nakon kraće stanke ponovno uključite motor, vozite se na kraćoj udaljenosti i pratite funkcioniranje upravljanja. Ukoliko je poruka još uvijek prisutna ili je pomoć pri upravljanju smanjena odmah se obratite MG ovlaštenom servisu.
EPS Assistance Failure	Označava da sustav električnog servoupravljača ne funkcionira. Odmah se obratite MG ovlaštenom servisu.

Upozorenje	Postupanja
Steering Angle Fault	Označava da senzor kuta zakreta upravljača ne funkcionira. Obratite se MG ovlaštenom servisu što je prije moguće.
Steering Angle Uncalibrated	Označava da senzor kuta zakreta upravljača nije kalibriran. Obratite se MG ovlaštenom servisu što je prije moguće.
ESCL Fault	Označava grešku u sustavu zaključavanja upravljača. Čim uvjeti dopuste zaustavite vozilo i isključite motor. Obratite se MG ovlaštenom servisu što je prije moguće.
Fuel Sensor Fault	Označava grešku senzora razine goriva. Obratite se MG ovlaštenom servisu što je prije moguće.

Instrumenti i kontrole

Upozorenje	Postupanja
Airbag Fault	Označava grešku u sustavu zračnog jastuka. Čim uvjeti dopuste sigurno zaustavite vozilo, isključite motor te se odmah obratite MG ovlaštenom servisu.
Front Left/Front Right/ Rear Left/Rear Right Tyre Sensor Battery Low	Označava da je sustav nadzora tlaka u gumama registrirao praznu bateriju senzora tlaka. Obratite se MG ovlaštenom servisu što je prije moguće.
TPMS Fault	Označava grešku sustava nadzora tlaka u gumama. Obratite se MG ovlaštenom servisu što je prije moguće.

Upozorenje	Postupanja
12V Battery Charging System Fault	Označava kvar sustava za punjenje akumulatora. Odmah se obratite MG ovlaštenom servisu.
Rear Drive Assist System Fault	Označava grešku sustava za nadzor prostora iza vozila (RDA). Obratite se MG ovlaštenom servisu što je prije moguće.

Informacijski centar - Zaslou u boji B*

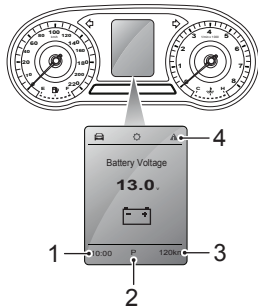

- 1 Digitalni sat
- 2 Prikaz stupnja prijenosa
- 3 Ukupno prevezena udaljenost
- 4 Općeniti podaci

Digitalni sat

Prikazuje trenutno vrijeme u digitalnom obliku.

Prikaz stupnja prijenosa

Prikazuje stupnja prijenosa mjenjača. Više informacija u poglavlju “Kretanje i vožnja”.

Ukupno prevezena udaljenost

Prikazuje ukupnu prevezenu kilometražu vozila.

Općenite informacije

- Prikaz općenitih podataka može se odabrati na sljedeći način:
- Pritisnite GORE/DOLJE/LIJEVO/DESNO gumb na prekidaču s desne strane višenamjenskog upravljača za promjenu prikaza informacije.
- Pritisnite GORE/DOLJE gumb na prekidaču s desne strane višenamjenskog upravljača za prilagodbu
- Pritisnite OK gumb na prekidaču s desne strane višenamjenskog upravljača za potvrdu ili dulje držite OK gumb za poništenje vrijednosti

Instrumenti i kontrole



Općeniti podaci sadrže sljedeće informacije:

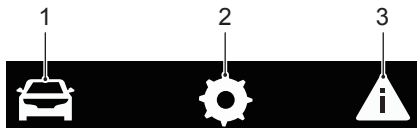

- 1 Putno računalo
- 2 Podešavanja
- 3 Upozorenja

Upozorenja

- Prikazuje upozorenja ili važne obavijesti koje se tiču trenutnog stanja vozila.
- Putno računalo
- Putno računalo sadrži sljedeće informacije:
 - Trenutna brzina: prikazuje trenutnu brzinu vozila u digitalnom obliku.
 - Doseg do pražnjenja spremnika: prikazuje udaljenost koju vozilo može prijeći do potpunog pražnjenja spremnika goriva, vrijednost će se promijeniti nakon punjenja spremnika.
 - Trenutno putovanje: prikazuje doseg do pražnjenja spremnika, trajanje putovanja, prosječnu brzinu i prosječnu potrošnju goriva od početka putovanja. Ove vrijednosti će se poništiti nakon što vozilo bude dulje vrijeme isključeno. Podaci se mogu poništiti i duljim pritiskom na OK gumb na prekidaču s desne strane višenamjenskog upravljača.
- Akumulirani podaci: prikazuju doseg do pražnjenja spremnika, trajanje putovanja, prosječnu brzinu i prosječnu potrošnju goriva od posljednjeg poništenja. Podaci se mogu poništiti duljim pritiskom na OK gumb na prekidaču s desne strane višenamjenskog upravljača.

- Trenutna potrošnja goriva: prikazuje trenutnu potrošnju goriva dok motor radi.
- Napon akumulatora: prikazuje napon 12V akumulatora.
- Tlak u gumama: prikazuje trenutni tlak u gumama na svakom kotaču.

Podešavanja

Jačina osvjetljenja

Prikazuje trenutnu razinu te omogućuje podešavanje pozadinskog osvjetljenja.

Obavijest: Pozadinsko osvjetljenje moguće je podešavati samo dok su uključena bočna svjetla.

Upozorenje na brzinu

Omogućuje postavljanje praga upozorenja za prekoračenje brzine.

Sljedeći servis

Prikazuje vrijeme i kilometražu preostalu do sljedećeg servisa.

Upozorenja

Prikazuje upozorenja ili važne obavijesti koje se tiču trenutnog stanja vozila.

Poruke upozorenja

Poruke upozorenja i upute prikazane su u informacijskom centru u instrumentne ploče. Sve informacije prikazane su u “pop-up” porukama, koje se mogu podijeliti u sljedeće kategorije:

- Upute o rukovanju
- Upute o stanju sustava
- Upozorenje o kvaru sustava

Postupite prema uputama u “pop-up” porukama, a u slučaju upozorenja potražite odgovarajuće poglavlje korisničkog priručnika za upute o postupanju.

U informacijskom centru se mogu pojaviti sljedeće poruke upozorenja.

Instrumenti i kontrole

Upozorenje	Postupanja
Cruise Control Fault	Označava kvar sustava tempomata. Obratite se MG ovlaštenom servisu što je prije moguće.
Active Speed Limiter Fault	Označava kvar sustava limitatora brzine. Obratite se MG ovlaštenom servisu što je prije moguće.
Engine Coolant Temperature High	Visoka temperatura rashladne tekućine može uzrokovati ozbiljna oštećenja motora. Čim to uvjeti dopuste, sigurno zaustavite vozilo i ugascite motor te se odmah obratite MG ovlaštenom servisu.

Upozorenje	Postupanja
Engine Coolant Temperature Sensor Fault	Označava kvar senzora temperature rashladne tekućine. Čim to uvjeti dopuste, sigurno zaustavite vozilo i ugascite motor te se odmah obratite MG ovlaštenom servisu.
Low Oil Pressure	Označava prenizak tlak ulja u motoru, što može dovesti do ozbiljnog oštećenja motora. Čim to uvjeti dopuste, sigurno zaustavite vozilo i ugascite motor te provjerite razinu motornog ulja. Obratite se MG ovlaštenom servisu što je prije moguće.
Engine Fault	Označava kvar koji utječe na ponašanje motora i kvalitetu ispuha. Obratite se MG ovlaštenom servisu što je prije moguće.

Instrumenti i kontrole

Upozorenje	Postupanja
Check Engine	Označava kvar koji može uzrokovati ozbiljna oštećenja motora. Čim to uvjeti dopuste, sigurno zaustavite vozilo i ugasite motor te se odmah obratite MG ovlaštenom servisu.
Stop Start System Fault	Označava grešku u inteligentnom Start/Stop sustavu za štednju goriva. Obratite se MG ovlaštenom servisu što je prije moguće.
Clutch Switch Fault	Označava grešku u prekidaču spojke. Obratite se MG ovlaštenom servisu što je prije moguće.
Gasoline Particular Filter Full	Označava da je filter čestica benzinskog motora zapunjen. Obratite se MG ovlaštenom servisu što je prije moguće

Upozorenje	Postupanja
Ignition System Fault	Označava grešku u sustavu paljenja. Odmah se obratite MG ovlaštenom servisu.
Start Stop Button Fault	Označava grešku Start Stop prekidača za pokretanje motora. Odmah se obratite MG ovlaštenom servisu.
Passive Entry Fault	Označava grešku u funkciji pristupa vozilu bez korištenja ključa. Obratite se MG ovlaštenom servisu što je prije moguće.
ABS Fault	Označava grešku sustava za sprječavanje blokade kotača pri kočenju (ABS) te da ABS sustav neće funkcionirati. Odmah se obratite MG ovlaštenom servisu.

Instrumenti i kontrole

Upozorenje	Postupanja
Brake Fault	Označava da je razina kočione tekućine preniska ili se pojavila greška u sustavu elektronske distribucije sile kočenja (EBD). Čim uvjeti dopuste zaustavite vozilo, isključite motor i provjerite razinu kočione tekućine. Obratite se MG ovlaštenom servisu što je prije moguće.
Stability Control Fault	Označava grešku u sustavu kontrole stabilnosti. Odmah se obratite MG ovlaštenom servisu.
Traction Control Fault	Označava grešku u sustavu kontrole proklizavanja. Odmah se obratite MG ovlaštenom servisu.

Upozorenje	Postupanja
EPB System Fault	Označava grešku u sustavu elektronske parkirne kočnice (EPB). Obratite se MG ovlaštenom servisu što je prije moguće.
Park Brake Force Not Enough	Označava problem u sustavu elektronske parkirne kočnice koja možda neće moći osigurati dovoljnu silu kočenja. Obratite se MG ovlaštenom servisu što je prije moguće.
Autohold Fault	Označava grešku u Autohold sustavu. Obratite se MG ovlaštenom servisu što je prije moguće.
Hill Descent Control Fault	Označava grešku u sustavu pomoći pri spuštanju na nizbrdici. Obratite se MG ovlaštenom servisu što je prije moguće.

Instrumenti i kontrole

1

Upozorenje	Postupanja
EPS Performance Reduced	Označava grešku u sustavu električnog servoupravljača te da su mogućnosti upravljanja smanjene. Čim uvjeti dopuste zaustavite vozilo i isključite motor. Nakon kraće stanke ponovno uključite motor, vozite se na kraćoj udaljenosti i pratite funkcioniranje upravljanja. Ukoliko je poruka još uvijek prisutna ili je pomoć pri upravljanju smanjena odmah se obratite MG ovlaštenom servisu.
EPS Assistance Failure	Označava da sustav električnog servoupravljača ne funkcionira. Odmah se obratite MG ovlaštenom servisu.

Upozorenje	Postupanja
Steering Angle Fault	Označava da senzor kuta zakreta upravljača ne funkcionira. Obratite se MG ovlaštenom servisu što je prije moguće.
Steering Angle Uncalibrated	Označava da senzor kuta zakreta upravljača nije kalibriran. Obratite se MG ovlaštenom servisu što je prije moguće.
ESCL Fault	Označava grešku u sustavu zaključavanja upravljača. Čim uvjeti dopuste zaustavite vozilo i isključite motor. Obratite se MG ovlaštenom servisu što je prije moguće.
Fuel Sensor Fault	Označava grešku senzora razine goriva. Obratite se MG ovlaštenom servisu što je prije moguće.

Instrumenti i kontrole

Upozorenje	Postupanja
Airbag Fault	Označava grešku u sustavu zračnog jastuka. Čim uvjeti dopuste sigurno zaustavite vozilo, isključite motor te se odmah obratite MG ovlaštenom servisu.
Front Left/Front Right/ Rear Left/Rear Right Tyre Sensor Battery Low	Označava da je sustav nadzora tlaka u gumama registrirao praznu bateriju senzora tlaka. Obratite se MG ovlaštenom servisu što je prije moguće.
TPMS Fault	Označava grešku sustava nadzora tlaka u gumama. Obratite se MG ovlaštenom servisu što je prije moguće.

Upozorenje	Postupanja
12V Battery Charging System Fault	Označava kvar sustava za punjenje akumulatora. Odmah se obratite MG ovlaštenom servisu.
Rear Drive Assist System Fault	Označava grešku sustava za nadzor prostora iza vozila (RDA). Obratite se MG ovlaštenom servisu što je prije moguće.

Instrumenti i kontrole

Svjetla upozorenja i indikatori

Neke od upozoravajućih lampica svijetle ili bljeskaju uz zvuk upozorenja.

Indikator dugog svjetla – plavi



Indikator svijetli kad su uključena duga svjetla.

Parkirna svjetla – zeleni



Indikator svijetli kad su uključena parkirna svjetla.

Indikator stražnjeg svjetla za maglu – žuti



Indikator svijetli kad su uključena stražnja svjetla za maglu.

Indikator prednjeg svjetla za maglu – zeleni*



Indikator svijetli kad su uključena prednja svjetla za maglu.

Indikator pokazivača smjera – zeleni



Indikatori lijevog i desnog pokazivača smjera prikazani su strelicama odgovarajućeg smjera koje se nalaze na vrhu instrumentne ploče. Kada bljeska pokazivač smjera, bljeska i lampica pokazivača smjera na odgovarajućoj strani. Ako se aktiviraju svjetla upozorenja (sva četiri pokazivača smjera), bljeskat će oba indikatora pokazivača smjera. Ako neka od lampica indikatora pokazivača smjera na instrumentnoj ploči treperi velikom brzinom, to znači da je svjetlo pokazivača smjera na odgovarajućoj strani neispravno.

Obavijest: *Kvar pokazivača smjera na boku vozila neće imati utjecaja na brzinu bljeskanja lampica indikatora.*

Lampica sustava za zaštitu od krađe – Crvena



Lampica će svijetliti crveno ukoliko vozilo nije registriralo ispravan ključ. Molimo koristite ispravan ključ ili postavite pametni ključ na dno država za čaše u središnjoj konzoli. Za točan položaj pogledajte “Alternativni načini pokretanja” u poglavlju “Pokretanje i vožnja”.

Kad se baterija ključa isprazni lampica će bljeskati. Molimo vas da u tom slučaju zamijeniti bateriju čim je to moguće.

Svjetlo upozorenja zračnog jastuka – crveno



Ukoliko svijetli, ova lampica ukazuje na kvar zračnog jastuka ili sigurnosnog pojasa. Obratite se MG ovlaštenom servisu što je prije moguće. Kvar na zračnom jastuku ili sigurnosnom pojasu znači da se možda neće aktivirati u slučaju sudara.

Svjetlo upozorenja na nevezanje sigurnosnog pojasa – crveno



Ako ova lampica svijetli ili bljeska, to ukazuje da vozač ili suvozač nisu vezali sigurnosni pojas.



Ovo vozilo je opremljeno upozorenjem o korištenju sigurnosnih pojaseva za putnike na stražnjim sjedalima. Posebna lampica upozorenja sastoji se od tri dijela, po jedan za svaku poziciju na stražnjim sjedalima, koji će svijetliti crveno sve dok se ne postigne unaprijed zadana brzina ili za vrijeme trajanja unaprijed određenog vremena. Čim svi putnici na stražnjoj klupu vežu sigurnosne pojaseve lampica će se isključiti. Nakon što svaki od putnika veže sigurnosno pojas boja lampice prijeći će iz crvene u sivu na onim pozicijama gdje su pojasevi vezani te ostati crvena tamo gdje nisu. Sva tri svjetla će se isključiti nakon postizanja unaprijed zadane brzine ili isteka unaprijed određenog vremena

Upozorenje o kvaru motora – Žuto



Lampica će svijetliti u slučaju pojave kvara koji može utjecati na rad motora tijekom vožnje. Čim uvjeti dopuste sigurno zaustavite vozilo, isključite motor te se odmah obratite MG ovlaštenom servisu.

Upozorenje o nepravilnostima u ispuhu motora – Žuto



Označava pojavu kvara motora koji može utjecati na rad motora kao i emisiju ispušnih plinova. Obratite se MG ovlaštenom servisu što je prije moguće.

Upozorenje za previsoku temperaturu rashladne tekućine – crveno



Kada lampica upozorenja temperature rashladne tekućine motora svijetli crveno, to znači da je temperatura rashladne tekućine visoka. Visoka temperatura rashladne tekućine može prouzročiti ozbiljna oštećenja motora. Čim uvjeti dopuste, sigurno zaustavite vozilo, isključite motor te se odmah obratite MG ovlaštenom servisu.

U slučaju da ova lampica bljeska, to znači da je neispravan senzor temperature rashladne tekućine. Čim uvjeti dopuste, sigurno zaustavite vozilo, isključite motor te se odmah obratite MG ovlaštenom servisu.

Upozorenje za niski tlak ulja – crveno



Pojava ove lampice nakon startanja motora označava da je tlak ulja u motoru prenizak, što može uzrokovati ozbiljna oštećenja motora. Čim uvjeti dopuste, sigurno zaustavite vozilo, isključite motor te provjerite razinu ulja u motoru (dio "Razina ulja u motoru i dopunjavanje" u poglavlju Održavanje). Odmah se obratite MG ovlaštenom servisu.

Upozorenje za kvara alternatora – crveno



Pojava ove lampice nakon startanja motora označava kvar sustava punjenja 12V baterije. Odmah se obratite MG ovlaštenom servisu.

U slučaju preniske razine snage u akumulatoru pojavit će se poruka u informacijskom centru. Sustav će ograničiti rad ili isključiti neke uređaje, pokrenite motor kako bi se baterija počela puniti.

Indikator statusa inteligentnog Stop/Start sustava za štednju goriva – zeleno



Označava da je inteligentni Start/Stop sustav za štednju goriva aktivan te da upravlja radom motora. U slučaju da je sustav trenutno nedostupan, lampica će zasvijetliti tri puta te se ugasiti.

Upozorenje o kvaru inteligentnog Stop/Start sustava za štednju goriva – žuto



Označava kvar inteligentnog Start/Stop sustava za štednju goriva. Obratite se MG ovlaštenom servisu što je prije moguće.

Indikator tempomata – žuto/zeleno



Žuta lampica označava da je tempomat uključen te u stanju pripravnosti (standby).

Kad je tempomat aktivan lampica svijetli zeleno označavajući da je sustav operativan.

U slučaju kvara sustava, lampica indikatora će bljeskati žuto. Obratite se MG ovlaštenom servisu što je prije moguće.

Upozorenje sustava za nadzor tlaka u gumama (TPMS) – žuto



Pojava ove lampice označava prenizak tlak u gumama, molimo provjerite tlak u gumama.

U slučaju da lampica najprije bljeska te potom svijetli, to ukazuje da došlo je do kvara sustava. Obratite se MG ovlaštenom servisu čim prije.

Upozorenje sustava za kontrolu stabilnosti/ kontrolu proklizavanja - žuto



Ukoliko lampica svijetli to označava pojavu kvara u sustavu za kontrolu stabilnosti/kontrolu proklizavanja. Odmah se obratite MG ovlaštenom servisu.

Povremeno bljeskanje lampice tijekom vožnje, označava aktiviranje sustava u pomoći vozaču.

Upozorenje o isključenju sustava za kontrolu stabilnosti/kontrolu proklizavanja – žuto



Lampica će svijetliti u slučaju da je sustav ručno isključen.

Upozorenje o kvaru ABS sustava – žuto



Lampica koja svijetli označava kvar sustav za sprječavanje blokiranja kotača (ABS). U slučaju da se kvar pojavi tijekom vožnje, ABS neće raditi ispravno, ali će kočioni sustav i dalje funkcionirati. Obratite se MG ovlaštenom servisu što je prije moguće.

Indikator kvara kočionog sustava – crveno



Lampica koja svijetli označava kvar u kočionom sustavu poput gubitka kočione tekućine ili kvara sustava za elektroničku distribuciju sile kočenja. Čim uvjeti dopuste, sigurno zaustavite vozilo, isključite motor te provjerite razinu kočione tekućine (dio "Provjera kočione tekućine i dopunjavanje" u poglavlju Održavanje). Odmah se obratite MG ovlaštenom servisu.

Kod mehaničke ručne kočnice ova lampica svijetli kad je ručna kočnica aktivirana te se gasi nakon što se ručna kočnica otpusti. U slučaju kretanja dok ručna kočnica nije otpuštena, nakon što vozilo premaši brzinu od 5 km/h lampica će početi bljeskati. U slučaju da lampica svijetli i nakon otpuštanja ručne kočnice, došlo je do kvara u kočionom sustavu. Čim uvjeti dopuste, sigurno zaustavite vozilo, isključite motor te se odmah obratite MG ovlaštenom servisu.

Indikator statusa elektronske parkirne kočnice (EPB)/automatskog statusa parkiranja – crveno/zeleno*



Ako lampica svijetli crveno, to označava da je elektronska parkirna kočnica uključena ili je u procesu dinamičkog kočenja. Ukoliko lampica bljeska crveno to ukazuje na kvar sustava elektronske parkirne kočnice. Obratite se MG ovlaštenom servisu čim prije.

Kad je auto hold funkcija aktivna s ciljem pomoći vozaču, indikator svijetli zeleno.

Indikator kvara elektronske parkirne kočnice (EPB) – žuto*



Lampica indikatora svijetli u slučaju kvara sustava elektronske parkirne kočnice ili tijekom dijagnostičke kontrole sustava. Obratite se MG ovlaštenom servisu čim prije.

Indikator statusa/kvara sustava pomoći pri spuštanju na nizbrdici (Hill Descent Control - HDC) – žuto/zeleno



Prekidač pomoći pri spuštanju na nizbrdici (HDC) aktivirat će funkciju i sustav će biti u stanju pripravnosti, što će se pokazati zelenim svjetlom indikatora, koje će se ugasi nakon što se funkcija isključi. Ukoliko sustav pomoći pri spuštanju na nizbrdici upravlja vozilom lampica će bljeskati zeleno.

U slučaju kvara sustava pomoći pri spuštanju na nizbrdici, lampica će svijetliti žutom bojom. Odmah se obratite MG ovlaštenom servisu.

Upozorenje električnog servo upravljanja (EPS)/elektronske blokade stupa upravljača (ESCL) – žuto/zeleno*



Lampica se koristi za indikaciju kvara električnog servo upravljanja ili elektronske blokade stupa upravljača.

Žuto svjetlo lampice ukazuje na kvar sustava električnog servo upravljanja čije su mogućnosti umanjene. Čim uvjeti dopuste sigurno zaustavite automobil. Ako lampica i svijetli i nakon što ste isključili te ponovno uključili motor i onda kratko vozili, odmah se obratite MG ovlaštenom servisu.

Crveno svjetlo lampice ukazuje da sustav električnog servo upravljanja ima grešku senzora kuta zakreta upravljača. Obratite se MG ovlaštenom servisu čim prije.

U slučaju da lampica bljeska crveno to ukazuje da sustav električnog servo upravljanja ima ozbiljan kvara te da je upravljanje otežano. Odmah se obratite MG ovlaštenom servisu.

U slučaju da lampica bljeska žuto, to ukazuje na kvar elektronske blokade stupa upravljača. Čim uvjeti dopuste sigurno zaustavite automobil te isključite motor i odmah se obratite MG ovlaštenom servisu. U slučaju da se lampica isključi nakon što je neko vrijeme bljeskala, to pokazuje da je upravljač zaključan, pokušajte zakrenuti upravljač kako bi uklonili bilo kakva neželjena opterećenja.

Upozorenje za nisku razinu goriva – žuto



Žuto svjetlo lampice upozorava na malu količinu preostalog goriva u spremniku. Ukoliko je moguće dopunite gorivo prije nego se pojavi lampica upozorenja.

Ako se razina goriva nastavi smanjivati lampica će početi bljeskati. Nakon dolijevanja goriva iznad razine aktiviranja upozorenja, lampica će se isključiti. Ukoliko se to ne dogodi obratite se MG ovlaštenom servisu što je prije moguće.

Obavijest: Vožnja po strmim ili neravnim cestama dok je razina goriva niska može uzrokovati paljenje lampice upozorenja.

Indikator poruka o greškama sustava – žuto*



Indikator upozorava vozača da je informacijski sustav vozila zabilježio određene greške. Pogledajte dio "Informacijski sustav" u ovom poglavlju.

Upozorenje o sustavu aktivnog ograničenja brzine – žuto



Ova lampica upozorenja aktivirat će se u slučaju kvara sustava aktivnog ograničenja brzine. Obratite se MG ovlaštenom servisu što je prije moguće.

Indikator sustava aktivnog ograničenja brzine – crveno



Kada je sustav aktivnog ograničenja brzine uključen ili aktivan te ako je postavljena ciljana brzina vozila, ovaj indikator svijetli i prikazuje vrijednost postavljene brzine vozila.

Kada je sustav aktivnog ograničenja brzine aktivan u slučaju da trenutna brzina premašuje postavljenu brzinu vozila, indikator će bljeskati, a sustav će odmah smanjiti brzinu ispod postavljene razine. Sustav aktivnog ograničenja brzine koristi samo kočenje motorom za smanjenje brzine te nije zamjena korištenja kočnica. Ako je vozilo potrebno usporiti ili brzo zaustaviti, MORA se koristiti papučica kočnice.

Upozorenje filtera čestica – žuto



U slučaju da ova lampica svijetli žuto, to znači da filter čestica zahtijeva regeneraciju. Ukoliko je moguće vozite se brzinom preko 80 km/h dok se lampica je isključi nakon čega možete nastaviti normalno koristiti vozilo. Ako lampica bljeska to ukazuje da je filter čestica pun. Imajte na umu da će u slučaju zanemarivanja ovog upozorenje vozilo ući u način rada smanjenih performansi te se u konačnici i potpuno zaustaviti.

Pogledajte “Katalizator i filter čestica” u poglavlju “Pokretanje i vožnja”.

Napomena: U određenim okolnostima se svjetlo upozorenja ili poruka može pojaviti kao naznaka problema s povezanim sa sustavom, to ne mora nužno značiti grešku. Ako niste sigurni o čemu se radi potražite savjet od MG ovlaštenog servisera.

Svjetla i prekidači

Svjetla i prekidači

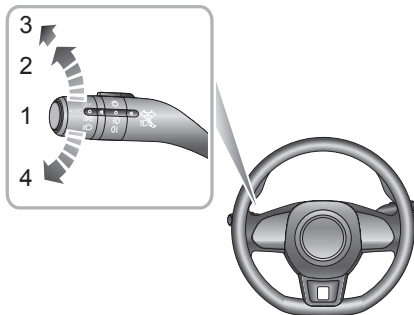

- 1 AUTO funkcija svjetala
- 2 Pozicijska svjetla i osvjetljenje instrumenata
- 3 Oborena svjetla
- 4 Isključena svjetla (OFF)

AUTO funkcija svjetla

Kada je START/STOP prekidač u položaju ACC, sustav automatskog osvjetljenja je prema zadanim postavkama uključen (položaj 1). Sustav automatskog osvjetljenja će automatski uključiti i isključiti pozicijska svjetla i osvjetljenje instrumenata sukladno trenutnom intenzitetu ambijentalnog svjetla.

Kada je START/STOP prekidač u položaju ON/RUNNING, sustav automatskog osvjetljenja je prema zadanim postavkama uključen (položaj 1). Sustav automatskog osvjetljenja će automatski uključiti i isključiti pozicijska svjetla i osvjetljenje instrumenata sukladno trenutnom intenzitetu ambijentalnog svjetla.

Napomena: Ova se funkcija ostvaruje ugradnjom senzora koji prati razinu vanjskog svjetla u stvarnom vremenu izvan vozila vozilu. Senzor je na nekim modelima postavljen u središte panela s instrumentima u blizini vjetrobranskog stakla. **NEMOJTE** pokrivati ovo područje, jer bi se prednja svjetla mogla automatski upaliti kada to nije potrebno.

Pozicijska svjetla i osvjetljenje instrumenata

Kada je START/STOP prekidač u položaju ACC, okrenite glavni prekidač svjetala u položaj 2 kako biste uključili pozicijska svjetla i osvjetljenje instrumenata

Kada je START/STOP prekidač u položaju ON/RUNNING, okrenite glavni prekidač svjetala u položaj 2 kako biste uključili pozicijska svjetla i osvjetljenje instrumenata.

Kad je START/STOP prekidač u položaju OFF, a prekidač svjetla u položaju 2 ako se otvore vozačeva vrata oglasit će se zvučno upozorenje za uključena pozicijska svjetla.

Kratka svjetla

Kada je START/STOP prekidač u položaju ON/RUNNING, okrenite glavni prekidač svjetala u položaj 3 kako biste uključili kratka i pozicijska svjetla.

Isključena svjetla

Okretanje glavnog prekidača svjetala u položaj 4 će isključiti sva svjetla na vozilu, a otpuštanje prekidača omogućit će se njegov povratak u poziciju automatskog osvjetljenja (AUTO).

Follow Me Home

Nakon što je START/STOP prekidač isključen, povucite ručice osvjetljenja prema kolu upravljača čim će se omogućiti Follow Me Home funkcija, odnosno osvjetljenje okruženja vozila kratkim i pozicijskim svjetlima, ovisno o konfiguraciji vozila. Funkcija se može se podesiti pomoću opcije "Comfort and Convenience" unutar postavki vozila (Vehicle Settings) na infotainment zaslonu.

Dnevna svjetla

Dnevna svjetla će se automatski uključiti kad je START/STOP prekidač u ON/RUNNING poziciji. Kad se uključe kratka svjetla, dnevna svjetla će se automatski isključiti.

Pronađi moj auto

Nekoliko minuta nakon što je vozilo vozilo zaključano, ponovni pritisak na gumb za zaključavanje na ključu uključit će funkciju "pronađi moj auto". Ova funkcija će identificirati vaš automobil svjetlosnim i zvučnim signalom. Ponovni pritisak na gumb za zaključavanje obustavit će ovu operaciju dok će pritisak na gumb za zaključavanje poništiti operaciju. Funkcija se može se podesiti pomoću opcije "Comfort and Convenience" unutar postavki vozila (Vehicle Settings) na infotainment zaslonu.

Ručno podešavanje visine snopa svjetala

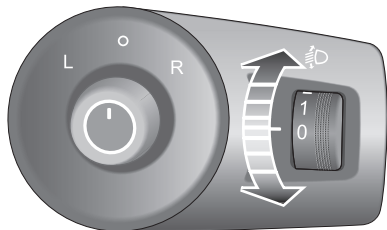

Položaj 0 je početni položaj prekidača za podešavanje visine snopa svjetala. Visina snopa ovisi o opterećenju, a prilagodbu visine možete izvršiti prema sljedećoj tablici opterećenja vozila.

Položaj prekidača	Opterećenje
0	Vozač ili vozač i suvozač.
1	Putnici na svim sjedalima bez dodatnog opterećenja.
2	Putnici na svim sjedalima uz ravnomjerno raspoređen teret u prtljažniku ili samo vozač s maksimalnim opterećenjem.
3	Samo vozač uz ravnomjerno raspoređen teret u prtljažniku.

Prekidač svjetala za maglu



Svjetla za maglu treba koristiti samo kada je vidljivost ispod 100 m, njihovo korištenje u normalnim uvjetima može ometati ostale sudionike u prometu.

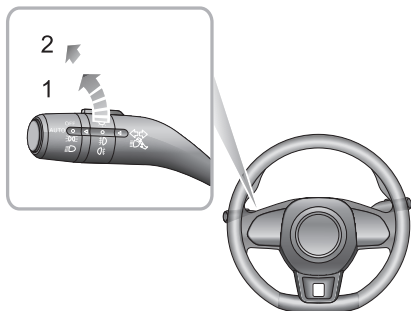

Prednja svjetla za maglu*

Sa START/STOP prekidačem u položaju ON/RUNNING i uključenim pozicijskim svjetlima, okrenite prekidač svjetla za maglu u položaj 1, čime će te uključiti prednja svjetla za

maglu. Osvijetljeni indikator na instrument ploči označavat će uključena prednja svjetla za maglu.

Stražnje svjetlo za maglu

Sa START/STOP prekidačem u položaju ON/RUNNING i uključenim prednjim svjetlima ili prednjim svjetlima za maglu, okrenite prekidač svjetla za maglu u položaj 2, čime će te uključiti stražnje svjetlo za maglu, te otpustite prekidač da se vrati na prethodnu poziciju. Osvijetljeni indikator na instrument ploči označavat će uključena stražnja svjetla za maglu

Pokazivač smjera/Glavni prekidač svjetala



Pazite da ne zaslijepite nadolazeća vozila tijekom vožnje dugim svjetlima.

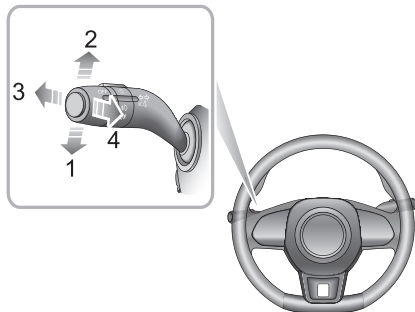

Pokazivači smjera

Pomaknite ručicu prema dolje kako biste uključivanjem pokazivača na lijevoj strani signalizirali skretanje u LIJEVO (1). Pomaknite ručicu prema gore kako biste uključivanjem pokazivača na desnoj strani signalizirali skretanje u DESNO (2). Odgovarajuća lampica indikatora na instrument ploči treptat će ZELENO kad su uključeni pokazivači smjera.

Zakretanje upravljača isključit će pokazivače smjera (manji pokreti upravljača možda neće dovesti do isključenja). Kako biste označili promjenu trake, kratko pomaknite i otpustite ručicu, nakon čega će pokazivači zasvijetliti tri puta te se isključiti.

Promjena između kratkih i dugih svjetala

Kad je START/STOP prekidač u položaju ON te glavni prekidač svjetala u položaju 3 ili su svjetla uključena automatskim osvjetljenjem, odgurnite ručicu (3) prema instrument ploči kako bi uključili duga svjetla. Osvijetljeni indikator dugih svjetala pokazivat će da su uključena, a ponovni pritisak ručice (3) isključit će duga te uključiti kratka svjetla.

Blendanje

Za kratkotrajno uključivanje i isključivanje dugih svjetala (tzv. blendanje), povucite ručicu (4) prema upravljaču i otpustite je.

Pomoćno osvjetljenje (svjetlo za skretanje)*

Dodatkom prednjih svjetala za maglu sustavu prednjeg osvjetljenja, sustav pomoćnog osvjetljenja donosi osvjetljenja prilikom skretanja koje ima za cilj osvijetliti slijepu zonu na odgovarajućoj strani pri skretanju automobila.

Osvjetljenje prilikom skretanja

Prilikom vožnje prema naprijed brzinom manjom od 40 km/h i uključenim kratkim svjetlima, aktiviranjem prekidača pokazivača smjera ili zakretanjem upravljača kutom većim od 45°, sustav će automatski uključiti odgovarajuće prednje svjetlo za maglu. Isključivanjem pokazivača smjera ili vraćanjem upravljača na kut zakreta manji od 10°, sustav će isključiti svjetlo za maglu.

Osvjetljenje prilikom parkiranja

Kada je mjenjač u stupnju prijenosa za vožnju unatrag i uključena kratka svjetla, sustav će automatski upaliti prednja svjetla za maglu na obje strane kao svjetla za vožnju unatrag. Kada se brzina vozila poveća na više od 15 km/h ili nakon mjenjač nije u u stupnju prijenosa za vožnju unatrag dulje od 10 s, sustav isključiti pomoćno osvjetljenje.

Svjetla upozorenja

Pritisnite gumb za svjetla upozorenja  kako biste ih uključili. Svjetla pokazivača smjera na obje strane vozila će treptati zajedno. Ponovnim pritiskom na gumb za svjetla upozorenja svjetla svi pokazivača smjera će se isključiti. Za više pojedinosti pogledajte "Informacije u nuždi" u poglavlju "Uređaji za upozorenje na opasnost".

Brisači i perači

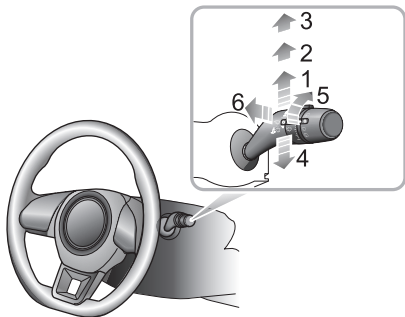

Upravljanje brisačima vjetrobranskog stakla

Brisači i perači radit će samo ako je START/STOP prekidač u položaju ACC/ON/RUNNING. Pomaknite ručicu za odabir željene brzine brisanja:

- Isprekidano brisanje (1)
- Niska brzina brisanja (2)
- Visoka brzina brisanja (3)

- Jedno brisanje (4)
- Podešavanje intervala automatskog brisanja*/ Podešavanje osjetljivost senzora za kišu* (5)
- Pranje i brisanje (6)

Isprekidano brisanje

Pomicanjem ručice prema gore u položaj isprekidanog brisanja (1), brisači će raditi automatski. Okrenite prekidač (5)* za podešavanje intervala automatskoj brisanja. Brzina brisanja će se mijenjati s promjenom brzine vozila, odnosno kako se brzina vozila povećava, povećavat će se i frekvencija brisanja, dok će se smanjivanjem brzine vozila smanjivati i frekvencija brisanja.

Neki modeli opremljeni su senzorom za kišu postavljenim na unutarnjem retrovizoru za registriranje količine vode na vanjskoj strani vjetrobranskog stakla. S automatskim brisanjem, vozilo će prilagoditi brzinu brisanja sukladno informacijama senzora za kišu. Okretanjem prekidača (5) podešava se osjetljivost senzora za kišu. Kako se povećava osjetljivost senzora, raste i frekvencija brisanja.

Napomena: Automatsko pokretanje brisača moguće je postići povećanjem osjetljivosti senzora za kišu.

Dokle god senzori registriraju vodu na vjetrobranskom

Instrumenti i kontrole

staklu brisači će nastaviti raditi. Ukoliko nema kiše, preporuka je isključiti automatsko brisanje.

Niska brzina brisanja

Pomakom ručice prema gore u položaj niske brzine brisanja (2), brisači će raditi sporo. Pomaknite ručicu za ponovni odabir brzine brisanja.

Visoka brzina brisanja

Pomakom ručice prema gore u položaj visoke brzine brisanja (3), brisači će raditi brzo. Pomaknite ručicu za ponovni odabir brzine brisanja.

Pranje i brisanje

Pomakom ručice prema dolje (4) i otpuštanjem, brisači će napraviti jedan ciklus brisanja, a ukoliko se poluga drži pritisnutom, brisači će raditi sve dok se poluga ne otpusti.

Napomena: Kad automobil stoji ako je otvoren poklopac motora, prednji brisači/perači će se automatski isključiti.

VAŽNO

- Izbjegavajte rad brisača na suhom vjetrobranskom staklu.
- U hladnim ili ekstremno vrućim vremenskim uvjetima pazite da metlice brisača nisu smrznute/zalijepljene za vjetrobransko staklo.
- Zimi uklonite snijeg ili led nakupljen oko poluga i metlica brisača, uključujući i obrisano područje vjetrobranskog stakla.

Pranje i brisanje

Povlačenjem ručice prema upravljaču (6) uključit će se peraći vjetrobrana. Nakon kratkog vremenskog razmaka zajedno s peraćima će početi raditi i brisači.

Napomena: Brisači će napraviti još tri ciklusa brisanja nakon otpuštanja poluge. Nekoliko sekundi kasnije uslijedit će još jedno brisanje za uklanjanje tekućina koja se eventualno cijedi niz vjetrobran.

VAŽNO

Ako perači ne isporučuju tekućinu za pranje (prljavština ili led mogu blokirati mlaznice) odmah otpustite ručicu. Ovime će se spriječiti aktiviranje brisača te moguće smanjenje vidljivosti razmazivanjem prljavštine po neopranoj vjetrobrani.

Upravljanje brisačem stražnjeg stakla

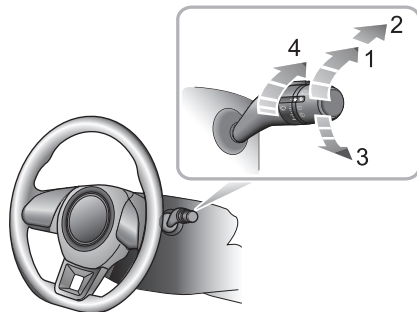

- Isprekidano brisanje (1)
- Pranje i brisanje (2)
- Pranje i brisanje (3)
- Podešavanje intervala Isprekidanog brisanja (4)

Brisači i perači stražnjeg stakla radit će samo ako je START/STOP prekidač u položaju ACC/ON/RUNNING .

Isprekidano brisanje

Okretanjem prekidača stražnjeg brisača u položaj isprekidanog brisanja (I) stražnji brisač će se uključiti te nakon tri uzastopna brisanja napraviti stanku. Vrijeme između ciklusa brisanja može se prilagoditi pomoću prekidača za podešavanje intervala Isprekidanog brisanja (4).

Pranje i brisanje

Okrenite prekidač stražnjeg brisača u položaj pranje i brisanje (2) i zadržite ga u tom položaju kako bi aktivirali stražnji brisač i perač, pri čemu će brisač brisati velikom brzinom. Otpuštanjem, prekidač će se vratiti u položaj isprekidanog brisanja (I), perač će prestati s radom dok će brisač brisati smanjenom brzinom. Okretanjem prekidača u položaj (4) moguće je prilagoditi brzinu brisanja.

Okrenite prekidač stražnjeg brisača u položaj pranje i brisanje (3) i zadržite ga u tom položaju kako bi aktivirali stražnji brisač i perač. Otpuštanjem, prekidač će se vratiti u OFF položaj, perač će prestati s radom dok će brisač napraviti tri uzastopna brisanja, te nakon nekoliko sekundi brisati još jednom kako bi uklonio eventualne ostatke tekućine za pranje sa stakla.

Napomena: Kad je poklopac prtljažnika otvoren rad stražnjem brisača je onemogućen.

Napomena: Kad su uključeni prednji brisači, postavljanje ručice mjenjača u položaj za vožnju unatrag (R), uključit će stražnji brisač.

Upravljački sustav

Podešavanje stupa upravljača



Nemojte podešavati nagib stupa upravljača tijekom vožnje. To je iznimno opasno.

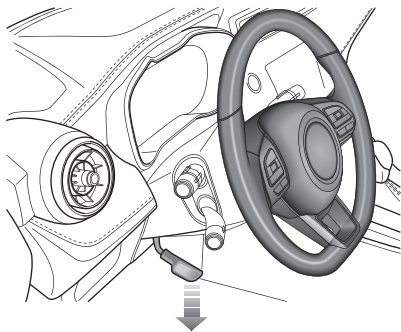

Podešavanje nagiba stupa upravljača kako bi najviše odgovarao vašem položaju u vožnji:

- 1 Potpuno otpustite polugu za zaključavanje
- 2 Držite obruč upravljača s obje ruke te nagnite stup upravljača pomicanjem prema gore ili dolje kako bi doveli obruč upravljača u položaj koji vam najviše odgovara
- 3 Nakon što ste pronašli najbolji položaj, povucite ručicu za zaključavanje prema gore kako bi zaključali stup upravljača u novom položaju.

Električni servoupravljač



Ako je sustav električnog servoupravljača ne radi okretanje upravljača će biti vrlo teško što može utjecati na sigurnost.

Sustav električnog servoupravljača radi samo kada je vozilo pokrenuto te pomaže vozaču putem motora s automatskim podešavanjem razina pomoći na temelju brzine vozila, okretnog momenta na obruču upravljača i kuta zakreta upravljača.

VAŽNO

Držanjem obruča upravljača u krajnjem položaju dulje vrijeme uzrokovat će kratkotrajnu smanjenu razinu pomaganje te teže okretanje obruča upravljača.

Odabir režima upravljanja

Sustav električnog servoupravljača omogućuje tri režima upravljanja:

- 1 Normal: pruža normalnu razinu pomaganja
- 2 Urban: pruža visoku razinu pomaganja te omogućuje lagano okretanjem upravljača
- 3 Dynamic: pruža nisku razinu pomaganja što rezultira težim okretanjem upravljača

Pokrenite motor te dok vozilo stoji unutar infotainment sustava aktivirajte želji režim upravljanja.

Svjetlo upozorenja električnog servoupravljača (EPS)

Pogledajte pod “Svjetla za upozorenje i indikatori” u poglavlju “Instrumenti i kontrole”.

Ako je akumulator iz bilo kojeg razloga odspojen, nakon ponovnog spajanja svjetlo upozorenja svijetlit će žuto. Okretanjem upravljača od jednog do drugog krajnjeg položaja inicijalizirat će sustav te se svjetlo ugasi.

Truba



Za oglašavanje trube, pritisnite područje označeno simbolom trube na upravljaču (kao što je prikazano na ilustraciji).

Napomena: Prekidači za aktiviranje trube te vozačev zračni jastuk nalaze se na upravljaču i neposrednoj blizini. Ilustracija pokazuje položaj prekidača trube te uvijek pritisnite na to područje kako bi izbjegli mogući konflikt s radom zračnog jastuka.

VAŽNO

Kako bi izbjegli moguće probleme u radu vozačevog zračnog jastuka, nemojte pritiskati presnažno ili udarati po zračnom jastuku dok koristite trubu.

Retrovizori

Bočni retrovizori

Napomena: Objekti koje vidite u bočnim retrovizorima mogu se činiti daljima nego što zaista jesu.

Podešavanje električnih bočnih retrovizora

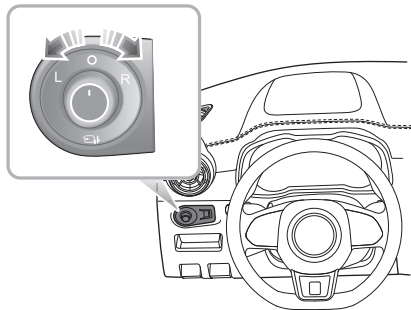

- Funkcija podešavanja retrovizora radić će sa START/STOP prekidačem u svim položajima, uključujući OFF, ACC i ON/RUNNING.
- Okrenite prekidač kako bi izabrali podešavanje lijevog (L) ili desnog (R) bočnog retrovizora.
- Pomičite prekidač u željenim smjerovima kako bi podešili kut stakla vanjskog retrovizora.
- Nakon podešavanja okrenite prekidač opet u središnji položaj kako bi izbjegli nenamjerno pomicanje retrovizora.

Grijanje retrovizora

Bočni retrovizori imaju integrirano grijanje za uklanjanje leda ili vode koji se mogu nakupiti na retrovizoru. Grijanje je aktivno dok je uključen grijač stražnjeg stakla .

Napomena: Grijanje stražnjeg stakla i bočnih retrovizora može raditi samo ako radi i motor.

Preklapanje retrovizora

Retrovizore je moguće preklopiti prema natrag uz prozore što pomaže izbjegavanju oštećenja pri prolasku kroz uske prolaze.

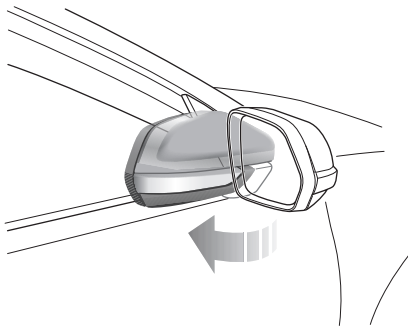

Ručno preklapanje retrovizora*

Na vozilima koja nisu opremljena opcijom električnog preklapanja, bočni retrovizori se mogu preklopiti ručno.

Električno preklapanje retrovizora*

Na vozilima koja su opremljena opcijom električnog preklapanja, retrovizori se automatski preklapaju tako da se prekidač okrene u središnji položaj te pritisne prema dolje. Ponovnim pritiskom prekidača prema dolje, retrovizori će se vratiti u izvorni položaj.

Pritiskom na gumb za zaključavanje/otključavanje na ključu će preklopiti/otklopiti bočne retrovizore.

Napomena: Električni bočni retrovizori koji su, ručno ili na neki drugi način, pomaknuti iz izvornog položaja, moraju se ponovno postaviti preklapanjem i otklapanjem pomoću prekidača.

VAŽNO

- Podešavanjem i preklapanjem bočnih retrovizora upravljaju električni motori. Ručno podešavanje i preklapanje može oštetiti unutarnje komponente.
- Izlaganje bočnih retrovizora snažnom mlazu vode pod visokim tlakom može prouzročiti kvar električnih komponenti.

Unutarnji retrovizor

Podesite unutarnji retrovizor kako biste postigli najbolji mogući pogled prema natrag. Funkcija protiv zaslepljivanja unutarnjeg retrovizora pomaže u smanjenju odsjaja svjetala vozila koja se voze iza vas.

Unutarnji retrovizor s ručnom funkcijom protiv zaslepljivanja

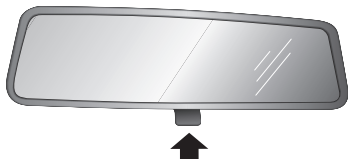

Gurnite polugicu u podnožju unutarnjeg retrovizora prema vjetrobranskom staklu kako bi zakrenuli unutarnji retrovizor i aktivirali funkciju protiv zaslepljivanja. Povlačenjem polugice prema natrag vratit će unutarnji retrovizor u izvorni položaj.

Napomena: U nekim slučajevima prikaz na unutarnjem retrovizoru, koju je u položaju protiv zaslepljivanja, može zbuniti vozača u određivanju točnog položaja vozila koja se voze iza njega.

Sjenila za sunce



Zrcalo na vozačevom sjenilu za sunce može se koristiti samo dok je vozila zaustavljeno.

Sjenila za sunce (1) su postavljena ispod krova ispred vozača i suvozača. Neki modeli, ovisno o konfiguraciji, mogu biti opremljeni zrcalima (2) na sjenilu za sunce. Ako želite koristiti zrcalo otklopite sjenilo za sunce te pomaknite zrcala u stranu.

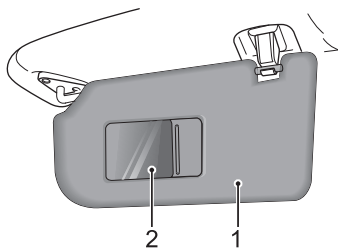

Prozori

Prekidač električnog otvaranja prozora

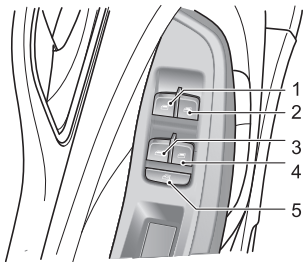

- 1 Prekidač električnog prozora vrata vozača
- 2 Prekidač električnog prozora vrata suvozača
- 3 Prekidač električnog prozora stražnjih lijevih vrata
- 4 Prekidač električnog prozora stražnjih desnih vrata
- 5 Prekidač zaključavanja stražnjih prozora

Otvaranje i zatvaranje prozora



Djeca ne smiju biti u blizini vozila dok otvarate ili zatvarate prozore.



Nepravilna uporaba ili aktiviranje električnih prozora od strane djece može uzrokovati opasne ozljede ili čak smrt. Odgovornost je vozača i odraslih putnika u vozilu osigurati da prilikom prijevoza djece stražnji prozori budu zaključani. To uključuje i uklanjanje ključa kad su djeca sama u vozilu.

Pritisnite prekidač (1-4) prema dolje za otvaranje te ga povucite prema gore za zatvaranje prozora. Staklo prozora će se zaustaviti čim otpustite prekidač (osim ako je aktivirana funkcija automatskog otvaranja i zatvaranja).

Napomena: *Prozori na suvozačkim i stražnjim vratima mogu otvarati i zatvarati pomoću pojedinačnih prekidača na svakim vratima. Prozori na stražnjim vratima neće se moći otvoriti/zatvoriti dok je uključen prekidač zaključavanja stražnjih prozora.*

Napomena: Električni prozori mogu se otvarati i zatvarati dok je START/STOP prekidače u položajima ACC, ON i RUNNING. (iz sigurnosnih razloga bi vrata trebala biti zatvorena)

Prekidač zaključavanja stražnjih prozora

Pritisnite prekidač (5) za zaključavanje stražnjih prozora te ponovno pritisnite za otključavanje.

Napomena: Preporuka je uvijek ZAKLJUČATI stražnje prozore dok su djeca u vozilu.

Automatsko otvaranje prozora

Prekidač prozora vrata vozača (1) ima dva položaja. Kratko pritisnite prekidač u drugu poziciju i otpustite i prozor će se automatski otvoriti do kraja. Otvaranje prozora moguće je u bilo kojem trenutku zaustaviti ponovnim kratkim pritiskom prekidača prozora.

Automatsko zatvaranje prozora sa sprječavanjem blokiranja*

Neki modeli su opremljeni funkcijom automatskog zatvaranja prozora. Kratkim povlačenjem prekidača u drugi položaj i otpuštanjem, prozor će se automatski zatvoriti do kraja.

Zatvaranje prozora moguće je u bilo kojem trenutku zaustaviti ponovnim kratkim povlačenjem prekidača prozora.

Funkcija sprječavanja blokiranja je sigurnosni element koji zaustavlja zatvaranje prozora u slučaju da se prilikom podizanja pojavi otpor. Ukoliko se to dogodi, prozor će se zaustaviti te pomaknuti prema dolje kako bi se objekt koji blokira prozor mogao maknuti.

Napomena: NEMOJTE višekratno otvarati i zatvarati prozore u kratkom vremenu jer bi se funkcija otvaranja i zatvaranja mogla onemogućiti kako bi se zaštitio motor. Ako se to dogodi, pričekajte nekoliko sekundi dok se motor ne ohladi. U slučaju vozačevog prozora automatskim zatvaranjem sa sprječavanjem blokiranja pričekajte 30 sekundi prije ponovnog aktiviranja. U nekim slučajevima može trajati do 30 minuta da se motor potpuno ohladi, a za to vrijeme negativni (-) priključak akumulatora ne smije se isključiti.

Napomena: U slučaju prekida napajanja funkcije automatskog zatvaranja i sprječavanja blokiranja više neće raditi. Za ponovno aktiviranje ovih funkcija potpuno otvorite te potpuno zatvorite prozor držeći prekidač 5 sekundi u položaju zatvaranja.

Panoramski krov*

Panoramski krov sastoji se od dva staklena dijela te sjenilom za sunce. Prednje staklo se može otvoriti pomicanjem ili naginjanjem dok je stražnje staklo nepomično. Sjenilo za sunce se otvara i zatvara pomicanjem.

Upute



NEMOJTE dozvoliti putnicima naginjanje kroz panoramski krov dok je vozilo u pokretu je može doći do ozljeda od granja drveća i slično.



Uvijek imajte pod nadzorom sigurnosti svih putnika. NE DOZVOLITE postavljanje ruku na putanju stakla panoramskog krova u bio kojem trenutku jer to može prouzročiti ozljede.

- Izbjegavajte potpuno otvaranje panoramskog krova za vrijeme kiše.
- Preporuka je ne otvarati panoramskog krova pri vožnji velikom brzinom.
- Kad god je moguće obrišite moguće ostatke vode s panoramskog krova prije otvaranja inače bi voda prilikom otvaranja mogla završiti u vozilu.
- NE KORISTITE abrazivna sredstva za čišćenje stakla pa-

noramskog krova. Upotrijebite sredstva za čišćenje na bazi alkohola.

- NE DRŽITE prekidač za otvaranje/zatvaranje panoramskog krova pritisnuti dulje vrijeme nakon što je panoramskog krova otvoren/zatvoren jer može dovesti do oštećenja električnih komponenti.
- Redovito čistite panoramskog krova kako bi se zadržalo njegovo funkcioniranje. Obratite se ovlaštenom MG servisu u slučaju potrebe.

Upravljanje panoramskim krovom*

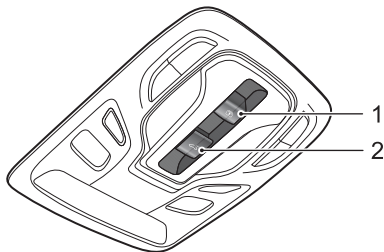

Otvaranje i zatvaranje panoramskog krova moguće je sa START/STOP prekidačem u položajima ACC, ili ON/RUNNING.

Prekidač 1 služi za otvaranje i zatvaranje sjenila panoramskog krova, a prekidač 2 služi za otvaranje i zatvaranje stakla panoramskog krova. Način otvaranja panoramskog krova prikazan je ikonicama na prekidačima.

Otvaranje i zatvaranje stakla panoramskog krova

Otvaranje stakla panoramskog krova naginjanjem

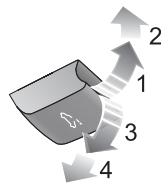

Pritisnite prekidač za upravljanje staklom panoramskog krova u prvi položaj (1) i držite ga u tom položaju. Staklo panoramskog krova će se otvoriti naginjanjem prema van. Naginjanje se može u bilo kojem trenutku zaustaviti otpuštanjem prekidača.

Ako pritisnete prekidač za upravljanje staklom panoramskog krova nešto jače u drugi položaj (2) i otpustite, staklo panoramskog krova će se automatski otvoriti do kraja naginjanjem prema van.

Zatvaranje stakla panoramskog krova naginjanjem

Povucite prekidač za upravljanje staklom panoramskog krova u prvi položaj (3) i držite ga u tom položaju. Staklo panoramskog krova će se zatvoriti naginjanjem prema unutra. Naginjanje se može u bilo kojem trenutku zaustaviti otpuštanjem prekidača.

Ako pritisnete prekidač za upravljanjem staklom panoramskog krova nešto jače u drugi položaj (4) i otpustite, staklo panoramskog krova će se automatski zatvoriti do kraja naginjanjem prema unutra.

Otvaranje stakla panoramskog krova pomicanjem

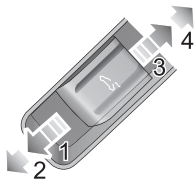

Prema natrag povucite prekidač za upravljanjem staklom panoramskog krova u prvi položaj (3) i držite ga u tom položaju. Staklo panoramskog krova će se otvoriti pomicanjem unatrag. Pomicanje se može u bilo kojem trenutku zaustaviti otpuštanjem prekidača.

Ako nešto jače prema natrag povučete prekidač za upravljanjem staklom panoramskog krova u drugi položaj (4) i otpustite ga, staklo panoramskog krova će se automatski otvoriti do kraja pomicanjem unatrag. Pomicanje se može u bilo kojem trenutku zaustaviti ponovnim povlačenjem prekidača.

Zatvaranje stakla panoramskog krova otvora pomicanjem

Prema naprijed povucite prekidač za upravljanjem staklom panoramskog krova u prvi položaj (1) i držite ga u tom položaju. Staklo panoramskog krova će se zatvoriti pomicanjem naprijed. Pomicanje se može u bilo kojem trenutku zaustaviti otpuštanjem prekidača.

Ako nešto jače prema naprijed povučete prekidač za upravljanje staklom panoramskog krova u drugi položaj (2) i otpustite ga, staklo panoramskog krova će se automatski zatvoriti do kraja pomicanjem naprijed. Pomicanje se može u bilo kojem trenutku zaustaviti ponovnim povlačenjem prekidača.

Napomena: Zbog izvedbe panoramskog krova prilikom zatvaranja stakla panoramskog krova držeći prekidač za upravljanje staklom panoramskog krova, može se činiti kako je staklo potpuno zatvoreno iako to ne mora biti slučaj. Preporuka je koristiti drugi položaj za automatsko zatvaranje stakla panoramskog krova u slučaju kad ga želite potpuno zatvoriti.

Upravljanje sjenilom panoramskog krova

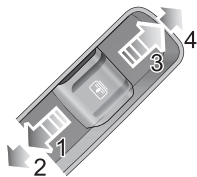

Otvaranje sjenila panoramskog krova

Prema natrag povucite prekidač za upravljanjem sjenilom panoramskog krova u prvi položaj (3) i držite ga u tom položaju. Sjenilo panoramskog krova će se otvoriti pomicanjem unatrag. Pomicanje se može u bilo kojem trenutku zaustaviti otpuštanjem prekidača.

Ako nešto jače prema natrag povučete prekidač za upravljanjem sjenilom panoramskog krova u drugi položaj (4) i otpustite ga, sjenilo panoramskog krova će se automatski otvoriti do kraja pomicanjem unatrag. Pomicanje se može u bilo kojem trenutku zaustaviti ponovnim povlačenjem prekidača.

Zatvaranje sjenila panoramskog krova

Prema naprijed povucite prekidač za upravljanjem sjenilom panoramskog krova u prvi položaj (1) i držite ga u tom položaju. Sjenilo panoramskog krova će se zatvoriti pomicanjem naprijed. Pomicanje se može u bilo kojem trenutku zaustaviti otpuštanjem prekidača.

Ako nešto jače prema naprijed povučete prekidač za upravljanje panoramskog krova u drugi položaj (2) i otpustite ga, sjenilo panoramskog krova će se automatski zatvoriti do kraja pomicanjem naprijed. Pomicanje se može u bilo kojem trenutku zaustaviti ponovnim povlačenjem prekidača.

Napomena: *Ako je vozilo dulje vrijeme parkirano na suncu, preporučujemo da zatvorite sjenilo panoramskog krova kako bi zaštitili unutrašnjost od izlaganja sunčevim zrakama te sprječavanju jakog zagrijavanja kabine vozila.*

Sprječavanje blokiranja

Funkcija sprječavanja blokiranja je sigurnosni element koji zaustavlja zatvaranje stakla i sjenila panoramskog krova u slučaju da se prilikom pomicanja pojavi otpor. Ukoliko se to dogodi, staklo ili sjenilo će se zaustaviti te pomaknuti prema natrag kako bi se objekt koji blokira staklo ili sjenilo mogao maknuti.

Napomena: Ako se funkcija protiv blokiranja aktivira tri puta uzastopno, staklom/sjenilom panoramskog krova neće se moći više upravljati automatski. Staklom/sjenilom se može upravljati jedino pomicanjem prekidača u prvi položaj (I) i držanjem u tom položaju. Funkcija automatskog upravljanja staklom/sjenilom panoramskog krova će se ponovno uspostaviti potpunim zatvaranjem stakla/sjenila panoramskog krova.

Prisilno zatvaranje panoramskog krova (nadvladavanje funkcije sprječavanja blokiranja)

Za prisilno zatvaranje stakla panoramskog krova nakon aktiviranja funkcije sprječavanja blokiranja, lagano povucite prekidač prema naprijed u prvi položaj i držite ga u tom položaju dok se staklo panoramskog krova potpuno ne zatvori.

Napomena: Funkcije sprječavanja blokiranja bit će onemogućena tijekom ove operacije.

Prisilno zatvaranje sjenila panoramskog krova (nadvladavanje funkcije sprječavanja blokiranja)

Za prisilno zatvaranje sjenila panoramskog krova nakon aktiviranja funkcije sprječavanja blokiranja, lagano povucite prekidač prema naprijed u prvi položaj i držite ga u tom položaju dok se sjenilo panoramskog krova potpuno ne zatvori.

Napomena: Funkcije sprječavanja blokiranja bit će onemogućena tijekom ove operacije.

Povezanost sjenila i stakla panoramskog krova

Kako bi se spriječila izloženost sjenila dok je panoramski krov otvoren, sjenilo i staklo panoramskog krova se pomiču zajedno tijekom otvaranja. Prilikom zatvaranja sjenila, najprije će se zatvoriti staklo panoramskog krova.

Inicijalizacija panoramskog krova

U slučaju prekida napajanja dok se staklo ili sjenilo panoramskog krova pomiču, staklo/sjenilo krovnog otvora mora se inicijalizirati nakon što se ponovno uspostavi napajanje.

Inicijalizacija stakla panoramskog krova izvodi se na sljedeći način:

Potpuno zatvorite staklo laganim povlačenjem prekidača prema naprijed u drugi položaj i zadržavanjem u tom položaju 10 sekundi. Staklo će se nakon toga otvoriti do određenog položaja te ponovno automatski zatvoriti, nakon čega je staklo panoramskog krova inicijalizirano. Za cijelo vrijeme trajanja ove operacije prekidač mora biti u drugom položaju.

Inicijalizacija sjenila panoramskog krova izvodi se na sljedeći način:

Potpuno zatvorite sjenilo laganim povlačenjem prekidača prema naprijed u drugi položaj i zadržavanjem u tom položaju 10 sekundi. Sjenilo će se nakon toga otvoriti do određenog položaja te ponovno automatski zatvoriti, nakon čega je sjenilo panoramskog krova inicijalizirano. Za cijelo vrijeme trajanja ove operacije prekidač mora biti u drugom položaju.

Toplinska zaštita

Kako bi se spriječilo pregrijavanje i oštećenje motora stakla i sjenila panoramskog krova, motori imaju ugrađenu toplinsku zaštitu.

Nakon aktiviranja toplinske zaštite, bit će moguće samo zatvaranje stakla/sjenila panoramskog krova. Nakon što se motor ohladi i izađe iz režima toplinske zaštite, panoramskim krovom se može normalno upravljati do sljedećeg aktiviranja toplinske zaštite.

Unutarnje osvjjetljenje

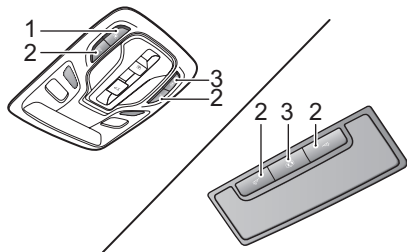

- 1 Glavni prekidač za ručno upravljanje prednjim/ stražnjim svjetlima
- 2 Prekidač za ručno upravljanje odgovarajućim prednjim svjetlima
- 3 Prekidač automatske kontrole svjetala

Pritisnite prekidač 1 za uključivanje prednjih i stražnjih unutarnjih svjetala. Ponovnim pritiskom svjetla će se isključiti.

Pritisnite jedan od prekidača 2 za uključivanje odgovarajućeg prednjeg svjetla. Ponovnim pritiskom svjetlo će se isključiti.

Osim ručnog upravljanja radom unutarnjih svjetala, u nekim situacijama će se aktivirati automatsko upravljanje unutarnjim svjetlima. Pritiskom na prekidač 3 uključuje se i isključuje automatsko upravljanje unutarnjim svjetlima.

Unutarnje osvjjetljenje će se automatski aktivirati u sljedećim situacijama:

- Otključavanjem vozila.
- Otvaranjem bilo kojih vrata.
- Nakon isključivanja motora ako senzori registriraju slabo vanjsko svjetlo ili su pozicijska svjetla bila uključena u proteklih 30 sekundi.

Napomena: *Ako su vrata ili poklopac prtljažnika otvoreni dulje vremena, unutarnja svjetla će se nakon nekog vremena automatski isključiti kako bi se spriječilo praznjenje akumulatora.*

Električni priključci



Prazni utikač mora biti u električnoj utičnici kad god ista nije u upotrebi kako bi se spriječilo da se u utičnici nađu objekti koji mogu izazvati kratki spoj.



12V priključak ima radni napon od 12 V i najveću snagu od 120 W. Ne upotrebljavajte električne uređaje s većim naponom ili snagom.



Intenzivno korištenje električnog priključka ili USB priključka dok je motor isključen može dovesti do preuranjenog pražnjenja akumulatora.

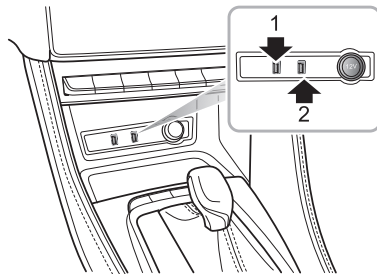

12V priključak nalazi se na središnjoj konzoli ispred ručice mjenjača. Može se koristiti dok je START/STOP prekidačem u položajima ACC ili ON/RUNNING te izvađen prazni utikač.

S lijeve strane 12V priključka nalaze se dva USB priključka koji se mogu koristiti za napajanje električnom energijom napona 5 V ili kao priključak za razmjenu podataka.

Instrumenti i kontrole

Napomena: Vozilo nije opremljeno upaljačem za cigarete. U slučaju potrebe obratite se ovlaštenom MG servisu.

Dva USB priključka nalaze se na stražnjem dijelu središnje konzole i mogu se koristiti za napajanje električnom energijom napona 5 V.

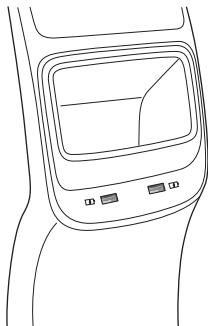

Jedan USB priključak nalazi se na nosaču unutarnjeg retrovizora i može se koristiti za napajanje električnom energijom napona 5 V.

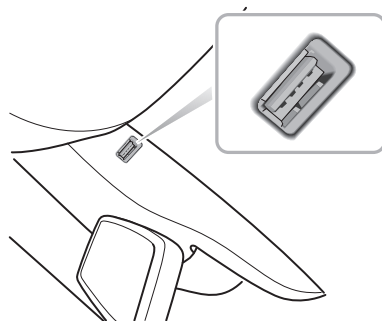

Napomena: Zbog razlike u konfiguraciji punjenje na USB priključcima bit će sporije.

Pretinci

Upute

- Zatvorite sve pretince dok se vozilo kreće. Otvoreni pretinci mogu prouzročiti ozljede u slučaju naglog kretanja/zaustavljanja, kočenja u nuždi ili nesreće.
- Ne odlažite zapaljive materijale poput upaljača ili zapaljivih tekućina u pretince jer bi ih toplina u uvjetima visoke temperature mogla zapaliti i prouzročiti požar.

Pretinac za rukavice

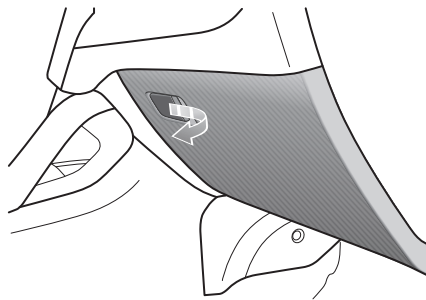

Za otvaranje povucite ručicu na poklopcu pretinca za rukavice (kako je prikazano na ilustraciji).

Gurnite poklopac za zatvaranje pretinca za rukavice. Osigurajte da je pretinac za rukavice zatvoren dok se vozilo kreće.

Instrumenti i kontrole

Pretinac za kartice

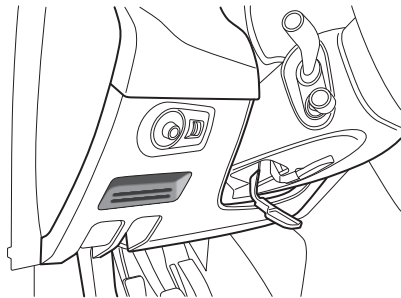

Nalazi se na vozačevoj strani u donjem lijevom dijelu armature.

Pretinac u naslonu za ruke na središnjoj konzoli

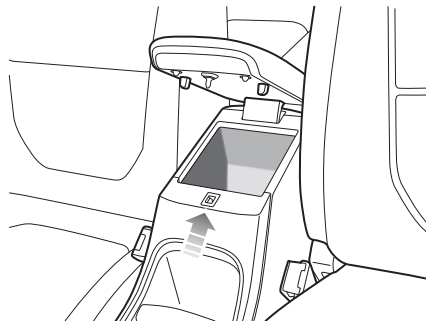

Podignite naslon za ruke (kako upućuje strelica) za otvaranje pretinca. Spustite naslon za ruke kako bi za zatvorili.

Prtljažnik



Ne odlažite predmete na stražnju policu jer se u slučaju naglog kočenja, nesreće ili snažnog ubrzanja, mogu pomaknuti i izazvati ozljede.

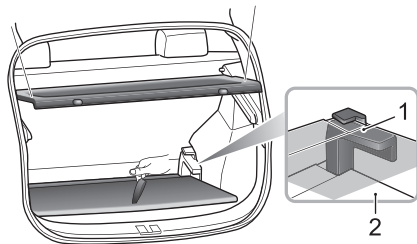

Stražnja polica je vezicama povezana s poklopcem prtljažnika. Prilikom otvaranja poklopca prtljažnika stražnja polica će se automatski podignuti.

Rezervni kotač/pribor za krpanje gume i alat, smješteni su ispod podnice prtljažnika. Podignite podnicu kako bi omogućili pristup prostoru. Uvijek vratite podnicu na njezino mjesto nakon upotrebe.

Dodatno, visina podnice se može podešavati pomoću držača podnice (1 i 2 na slici).

Instrumenti i kontrole

Držač za čaše



Nemojte držati vruće napitke u držačima za čaše tijekom vožnje jer prolijevanje može izazvati ozljede ili oštećenja na vozilu.

Držač za čaše na središnjoj konzoli (EPB)

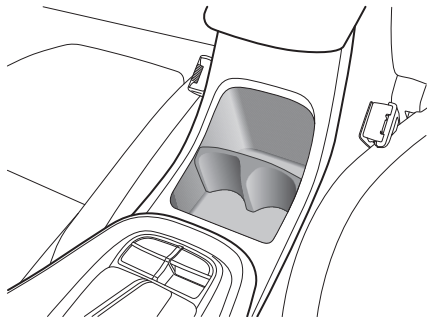

Držač za čaše na središnjoj konzoli nalazi se ispred naslona za ruke na središnjoj konzoli.

Držač za čaše na središnjoj konzoli (IPB)

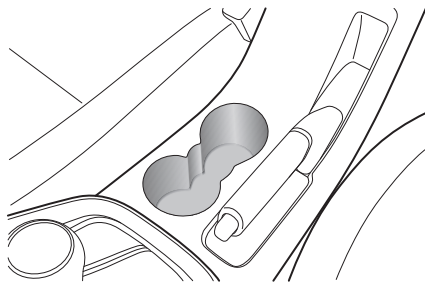

Držač za čaše na središnjoj konzoli nalazi se ispred naslona za ruke na središnjoj konzoli.

Krovni nosači*



Opterećenje krovnih nosača ne smije premašiti propisani iznos opterećenja. Ovo može izazvati ozljede ili oštećenja na vozilu.



Nedostatno učvršćen teret može pasti s krovnih nosača te izazvati nesreću ili ozljede drugih sudionika u prometu.



Prijevoz teških ili glomaznih tereta na krovnim nosačima može izazvati promjene u ponašanju vozila pri upravljanju ili kočenju. Izbjegavajte nagle manevre, snažna ubrzanja i kočenja.

Obratite pažnju na sljedeće u slučaju korištenja krovnih nosača:

- Osigurajte teret što je moguće bliže prednjem kraju krova. Ravnomjerno rasporedite teret.
- **NE KORISTITE** automatske praonice dok je teret na krovnim nosačima.
- Teret na krovnim nosačima povećava ukupnu visinu vozila. Budite sigurni da imate dovoljno prostora prilikom ulaska u garaže ili tunele.
- Pazite da teret na krovnim nosačima ne utječe na funkcioniranje krovnog otvora, krovne antene ili poklopaca

prtljažnika.

- Kad stavljate ili skidate dijelove opreme za prijevoz tereta, pratite upute proizvođača opreme.

Najveće dozvoljeno opterećenje krova

Najveće dozvoljeno opterećenje krova je 75 kg što uključuje nosače tereta i kao i sam teret.

Ako niste sigurni kolika je težina tereta izvažite je prije stavljanja na krov. Nikad nemojte premašiti najveće dozvoljeno opterećenje krova.

Periodička provjera

Uvijek provjerite stanje elemenata za pričvršćenje krovnih nosača prije upotrebe. Periodično provjeravajte stanje elemenata za pričvršćenje krovnih nosača kako ne bi ugrozili sigurnost.

Klimatizacijski i Audio sustav

72 Ventilacija

75 Upravljački panel klimatizacijskog sustava

77 Upravljačko sučelje klimatizacijskog sustava

80 Infotainment sustav

Ventilacija

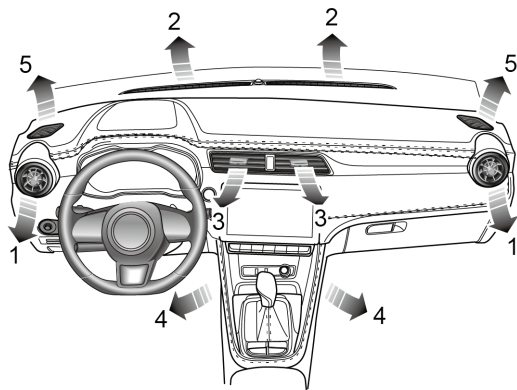

- 1 Bočni otvori za ventilaciju
- 2 Otvori za vjetrobransko staklo/
odmrzavanje
- 3 Središnji otvori za ventilaciju
- 4 Prednji ventilacijski otvori za noge
- 5 Otvori za ventilaciju prednjih
bočnih prozora

Klimatizacija i audio sustav

Sustav klimatizacije koristi se kako bi se prilagodila temperatura, vlažnost i čistoća zraka u automobilu. Svježi zrak ulazi u automobil kroz otvore u podnožju vjetrobranskog stakla te kroz filter klimatizacijskog sustava.

Filter klimatizacijskog sustava

Filter klimatizacijskog sustava služi pročišćavanju zraka koji ulazi u vozilo. Kako bi ispravno funkcionirao potrebno ga je mijenjati sukladno preporučenim servisnim intervalima.

Otvori za ventilaciju

Središnji otvori za ventilaciju

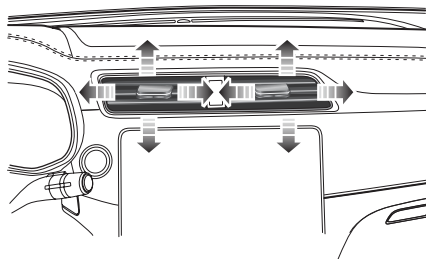

Povucite gumb na sredini otvora za ventilaciju do kraj lijevo ili desno kako bi otvorili, odnosno zatvorili otvore za ventilaciju.

Pomičite gumb na sredini svakog od otvora za ventilaciju prema gore ili dolje, odnosno lijevo ili desno, kako bi podigli smjer strujanja zraka.

Bočni otvori za ventilaciju

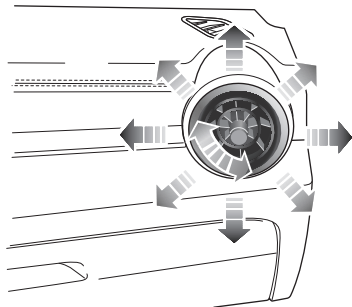

Okrećite središnji umetak otvora za ventilaciju u smjeru kazaljke na satu ili obrnuto smjeru kazaljke na satu kako bi zatvorili odnosno otvorili bočne otvore za ventilaciju.

Zakrećite središnji umetak otvora za ventilaciju prema gore ili dolje, odnosno lijevo ili desno, kako bi podesili smjer strujanja zraka.

Upravljački panel klimatizacijskog sustava

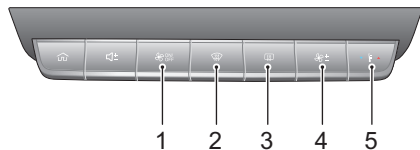

- 1 Prekidač klima uređaja
- 2 Prekidač za odmrzavanje/odmagljivanje
- 3 Prekidač grijača stražnjeg stakla
- 4 Prekidač kontrole brzine ventilatora
- 5 Prekidač kontrole temperature

Prekidač klima uređaja



Kratko pritisnite prekidač klima uređaja kako bi aktivirali sučelje klimatizacijskog sustava.

Dužim pritiskom prekidača klima uređaja klimatizacijski sustav će se uključiti odnosno isključiti.

Prekidač za odmrzavanje/odmagljivanje



Pritiskom na prekidač za odmrzavanje/odmagljivanje zasvijetlit će odgovarajući indikator i sustav će uz pomoć funkcije za odmrzavanje/odmagljivanje očistiti eventualni led ili vlagu na vjetrobranu i prednjim prozorima.

Ponovnim pritiskom prekidača indikator će se isključiti, a klimatizacijski sustav vratiti u prijašnje stanje.

Ukoliko se za vrijeme trajanja funkcije za odmrzavanje/odmagljivanje aktivira funkcija distribucije zraka, sustav će automatski izaći iz funkcije za odmrzavanje/odmagljivanje.

Prekidač grijača stražnjeg stakla



Grijači elementi s unutarnje strane stakla se lako mogu oštetiti. NE stružite ili grebite s unutarnje strane stakla. NE lijepite naljepnice preko grijačkih elemenata.



Pritisnite prekidač grijača stražnjeg stakla za uključivanje ili isključivanje grijanja. Aktiviranjem grijanja pojavit će se odgovarajući indikator koji će se ugasiti nakon isključivanja grijanja. Grijač stražnjeg stakla ima vremensko ograničenje te će se nakon nekog vremena automatski isključiti. Ako želite i dalje koristiti grijač, ponovno pritisnite prekidač grijača stražnjeg stakla.

Prekidač kontrole brzine ventilatora



Pritisnite prekidač kontrole brzine ventilatora prema gore ili prema dolje kako bi prilagodili brzinu ventilatora.

Prekidač kontrole temperature



Pritisnite prekidač kontrole temperature prema gore ili prema dolje kako bi prilagodili temperaturu zraka koji izlazi iz otvora za ventilaciju.

Sučelje klimatizacijskog sustava

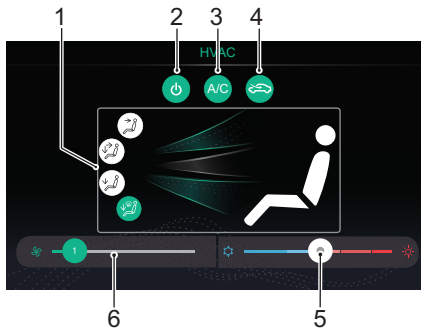

- 1 Način distribucije zraka
- 2 Uključivanje/isključivanje sustava
- 3 Uključivanje/isključivanje hlađenja
- 4 Način dobave zraka
- 5 Upravljanje temperaturom
- 6 Upravljanje ventilatorom

Klimatizacija i audio sustav

Uključivanje/isključivanje sustava

Dodirom na znak uključivanja/isključivanja sustava na zaslonu osjetljivom na dodir, klimatizacijski sustav će se uključiti odnosno isključiti.

Uključivanje/isključivanje hlađenja

Dodirom na znak uključivanja/isključivanja hlađenja na zaslonu osjetljivom na dodir, klimatizacijski sustav će se uključiti odnosno isključiti hlađenje zraka.

Napomena:

Nakon upotrebe, unutar klimatizacijskog sustava može ostati mala količina vlage što kroz dulje vremensko razdoblje može dovesti do pojave plijesni te neugodnog mirisa. Ukoliko se to dogodi preporučujemo isključivanje funkcije hlađenja uz nastavak korištenja ventilatora prije završetka rada klimatizacijskog sustava, kako bi se izbjeglo zadržavanje vlage unutar klimatizacijskog sustava te eliminirao neugodni miris.

Način dobave zraka

Dodirom na znak načina dobave zraka na zaslonu osjetljivom na dodir, mijenjate način dobave zraka.



Kod unutarnje recirkulacije zraka, klimatizacijski sustav koristi zrak iz automobila kako bi što brže zagrijao ili ohladio zrak na željenu temperaturu ili spriječio ulazak neugodnih mirisa okolnog prometa.



Kod vanjskog kruženja zraka, klimatizacijski sustav uvlači zrak izvana kako bi osigurao svježiji zrak unutar automobila.

Napomena: Korištenje unutarnje recirkulacije zraka može dovesti do zamagljivanja prozora. Ukoliko se to dogodi aktivirajte funkciju odmrzavanja/odmagljivanja.

Način distribucije zraka

Dodirom na znak načina distribucije zraka na zaslonu osjetljivom na dodir, prilagodite način distribucije zraka.

Dodirni prekidač	Prikaz na sučelju	Način distribucije zraka
		U "lice"
		U "lice i noge"

Klimatizacija i audio sustav

Dodirni prekidač	Prikaz na sučelju	Način distribucije zraka
		U “noge”
		U “noge + odmrzavanje/ odmagljivanje”

U “lice”. Usmjerava zrak na središnje i bočne otvore za ventilaciju.

U “lice i noge”. Usmjerava zrak na središnje i bočne otvore za ventilaciju, kao i prednje otvore za noge.

U “noge”. Usmjerava zrak na prednje otvore za noge.

Napomena: U ovom načinu rada manja količina zraka bit će usmjerena na otvore za ventilaciju prednjih bočnih prozora te vjetrobranskog stakla.

U “noge + odmrzavanje/odmagljivanje”. Usmjerava zrak na prednje otvore za noge te otvore za ventilaciju prednjih bočnih prozora i vjetrobranskog stakla.

Napomena: U ovom načinu rada manja količina zraka bit će usmjerena na bočne otvore za ventilaciju.

Upravljanje ventilatorom

Pomicanjem dodirnog klizača za kontrolu ventilatora prilagodit će te brzinu vrtnje ventilatora, odnosno brzinu strujanja zraka.

Upravljanje temperaturom

Pomicanjem dodirnog klizača za kontrolu temperature postavite željenu temperaturu.

Infotainment sustav

Važne sigurnosne informacije

- Ne pokušavajte sami prilagoditi, popraviti ili mijenjati infotainment sustav, jer u uređaju postoje visokonaponske komponente, koje mogu uzrokovati električni udar. Za pregled, podešavanje ili popravak obratite se ovlaštenom MG servisu.
- Ne dopustite da infotainment sustav dođe u kontakt s tekućinama. U slučaju da tekućine ili strani predmeti dospiju u sustav, parkirajte vozilo na sigurno mjesto, odmah isključite motor i obratite se ovlaštenom MG servisu. Ne koristite infotainment sustav u ovom stanju jer to može rezultirati požarom, strujnim udarom ili drugim opasnim posljedicama.
- Ako primijetite dim, neuobičajene zvukove ili mirise iz infotainment sustav ili neuobičajene prikaze na zaslonu, odmah isključite motor i obratite se ovlaštenom MG servisu. Korištenje sustava u ovom stanju može rezultirati trajnim oštećenjem.
- Upravljanje radom navigacije ili video funkcijama sustava nije dopušteno dok je vozilo u pokretu. MG Motor ne prihvaća nikakvu odgovornost za bilo kakve posljedice uzrokovane ovom operacijom. Parkirajte vozilo na sigurnoj lokaciji, stavite mjenjač u Park/Neutral poziciju te aktivirajte parkirnu kočnicu prije potrebnih podešavanja ili gledanja video sadržaja.
- Vrlo visoke ili vrlo niske temperature mogu ometi normalan rad sustava. Ako se vozilo dugo ne koristi i parkira na izravnom suncu ili na hladnom mjestu, automobil može postati iznimno vruć ili hladan, a u takvim uvjetima sustav možda neće raditi ispravno. Nakon što se temperatura unutar automobila vrati u normalne okvire, sustav će nastaviti normalnu funkcionirati. U slučaju da se to ne dogodi obratite se za pomoć ovlaštenom MG servisu
- Isključite infotainment sustav tijekom punjenja goriva.
- Prekomjerna upotreba infotainment sustava dok je motor isključen može izazvati pražnjenje akumulatora.
- Kada koristite mobilni telefon, držite antenu mobilnog telefona dalje od zaslona kako biste spriječili ometanje video signala u obliku mrlja, obojenih pruga, i sl. koje se mogu pojaviti na zaslonu.

Opres pri korištenju zaslona

- Kako bi zaštitili zaslon od oštećenja, dodirujte zaslon samo prstima. Za posebnu kalibraciju može se koristiti olovka za zaslone osjetljive na dodir.
- Zaštitite zaslon od izravnog sunčevog svjetla. Dugotrajno izlaganje izravnom sunčevom svjetlu rezultirat će neispravnošću zaslona zbog visoke temperature.
- Ukoliko je temperatura izvan predviđenog radnog raspona (-30°C do +85°C), nemojte koristiti zaslon jer možda neće raditi normalno ili može doći do oštećenja.
- Nemojte koristiti prekomjernu silu prilikom dodirivanja zaslona jer može doći do oštećenja.
- Za uklanjanje prašinu ili čišćenje zaslona, najprije isključite sustav te obrišite zaslon suhom mekom krpom. Pazite da prilikom brisanja zaslona ne ogrebete površinu. Nemojte koristiti agresivna ili abrazivna kemijska sredstva za čišćenje.

Dodatne napomene

- Neke vrste vanjskih uređaja za pohranu možda neće biti prepoznate. To može rezultirati da se datoteke neće ispravno reproducirati ili prikazivati.
- Zbog karakteristika datoteke, formata datoteke, vrste aplikacije, uvjeta za reprodukciju, uvjeta pohrane i drugih čimbenika, možda neće biti moguće normalno reproducirati datoteke.

Klimatizacija i audio sustav

Osnovne operacije

Upravljački panel



1 (HOME) prekidač

Kratki pritisak aktivira glavno sučelje sustava

2 Prilagodba glasnoće sustava

Glavno sučelje sustava



1 Radio/glazba

Dodirnite za ulazak u sučelje za radio/glazbu



2 Navigacija*

Dodirnite za ulazak u sučelje za navigaciju

3 HVAC

Dodirnite za ulazak u sučelje klimatizacijskog sustava

4 Ostalo

Dodirnite  /  ili pomičite lijevo ili desno po donjem dijelu zaslona kako bi vidjeli sljedeće funkcije

- Telefon

Dodirnite  kako bi ušli u Bluetooth sučelje telefona.

- Automobil

Dodirnite  kako bi ušli u sučelje postavki automobila.

- Postavke

Dodirnite  kako bi ušli u sučelje postavki.

- Pogled 360°

Dodirnite  kako bi ušli u sučelje pogleda 360°.

- Apple CarPlay*

Dodirnite  kako bi ušli u Apple CarPlay sučelje.

- Android Auto*

Dodirnite  kako bi ušli u Android Auto sučelje.

- Fotografije

Dodirnite  kako bi ušli u sučelje za fotografije.

- Video

Dodirnite  kako bi ušli u sučelje za video.

- Isključivanje zaslona

Dodirnite  za isključivanje zaslona; ponovno pritisnite za uključivanje.

Uključivanje/isključivanje infotainment sustava

Uključivanje sustava

Ukoliko se motor isključi dok je infotainment sustav uključen, on će se ponovno automatski uključiti s pokretanjem motora.

Ako je motor isključen dok je infotainment sustav bio isključen, kratki pritisak na gumb za uključivanje na upravljačkoj ploči sustava uključit će sustav nakon ponovnog pokretanja motora.

Dok je sustav uključen, dugi pritisak na HOME tipku na upravljačkoj ploči prebacit će ga stanje pripravnosti; nastavak pritiska na gumb ponovno će pokrenuti sustav.

Isključivanje sustava

Postavljanje START/STOP prekidača u OFF položaj automatski će isključiti i infotainment sustav.

Stanje pripravnosti

Kad je START/STOP prekidač uključen dugi pritisak na HOME prekidač aktivirat će stanje pripravnosti infotainment sustava, pri čemu će neke funkcije sustava bit suspendirane.

U stanju pripravnosti zvuk je isključen. Za izlazak iz stanja pripravnost kratko pritisnite HOME prekidač.

Sljedeće operacije također će prekinuti stanje pripravnosti:

- Sustav će automatski uključiti prikaz s kamera prilikom parkiranja.
- Isključivanjem START/STOP prekidača, sustav će se također isključiti.

Klimatizacija i audio sustav

Prekidači za upravljanje na upravljaču

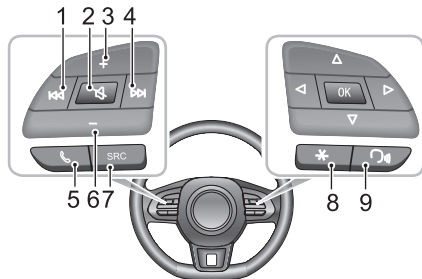

1 ⏮ Prekidač

Tijekom reprodukcije glazbe, kratki pritisak će vratiti reprodukciju na početak pjesme (osim u režimu reprodukcije putem Bluetootha). Dodatnim pritiskom reprodukcija se pomiče za jednu pjesmu unatrag, a dugi pritisak će premotati natrag (osim u režimu reprodukcije putem Bluetootha). Tijekom reprodukcije video sadržaja, kratki pritisak pomiče reprodukciju na prethodni video, a dugi premotava unatrag. Prilikom slušanja radija, kratki pritisak će pokrenuti automatsko traženje prethodne stanice, a dugački pritisak ručno traženje prethodne stanice.

2 🔊 Prekidač

Isključivanje/uključivanje zvuka

3 Pojačavanje zvuka

4 ▶▶ Prekidač

Tijekom reprodukcije glazbe/videoa, kratki pritisak će pomaknuti reprodukciju na sljedeću pjesmu/video (osim u režimu reprodukcije putem Bluetootha), a dugi pritisak premotava naprijed. Prilikom slušanja radija, kratki pritisak će pokrenuti automatsko traženje sljedeće stanice, a dugački pritisak ručno traženje sljedeće stanice.

5 📞 Prekidač

Kratki pritisak će prekinuti razgovor ili pozivanje; kratki pritisak za javljanje na poziv ili dugi pritisak za odbijanje poziva.

6 📉 Stišavanje zvuka

7 SRC prekidač izvora reprodukcije

Pritisnite za prebacivanje na sljedeći dostupni izvor reprodukcije.

8 “*” prekidač za prečace

“*” prekidač na upravljaču može se postaviti kao prečac za pametni telefon / Home / Automobil

9 Prekidač funkcije prepoznavanja govora

Aktivira/prekida funkciju prepoznavanja govora. Prekidač se može koristiti samo ako je uspostavljena veza između telefona i vozila*.

Podešavanje jačine zvuka

Jačina zvuka audio sustava može se podesiti na upravljačkom panelu ili pomoću prekidača na upravljaču. Tijekom podešavanja jačine zvuka sustav će automatski aktivirati vizualni prikaz glasnoće sustava koji će mijenjati sukladno podešavanju.

Napomena: Prekidači za podešavanje glasnoće na upravljaču i upravljačkoj ploči mogu se koristiti samo za podešavanje glasnoće audio sustava, medija i komunikacijskog sustava.

Napomena: Podešavanje glasnoće sadržaja koji se reproduciraju putem Bluetootha mogu se podešavati na uređaju ili na infotainment sustavu.

Povezivanje/prekid veze s USB uređajem

Spajanje USB uređaja

Umetnite USB uređaj u USB utor za povezivanje

Odspajanje USB uređaja

Provjerite je li USB uređaj u upotrebi te ukoliko nije izvucite ga iz USB utora.

Napomena: Ako iz bilo kojeg razloga dođe do gubitka podataka ili oštećenja uređaja za pohranu, podaci se u pravilu ne mogu vratiti. Proizvođač ne preuzima nikakvu odgovornost za eventualnu štetu ili troškove nastale gubitkom podataka ili oštećenjem.

Napomena: Neke USB uređaje sustav možda neće moći prepoznati.

Napomena: Infotainment sustav možda neće uspjeti postići optimalne performanse pri u kombinaciji s nekim USB uređajima.

Napomena: Korištenje USB huba ili produžnog kabela može dovesti do neprepoznavanje USB uređaja.



Bluetooth telefon

Upute

- Nije zajamčeno povezivanje sa svim mobilnim telefonima putem Bluetooth bežične tehnologije.
- Mobilni telefon u upotrebi mora biti kompatibilan s infotainment sustavom kako bi sve Bluetooth funkcije sustava ispravno funkcionirale.
- Prilikom korištenja Bluetooth bežične tehnologije, infotainment sustav možda neće moći koristiti sve funkcije mobilnog telefona.
- Prilikom prijenosa glasa i podataka putem Bluetooth tehnologije, udaljenost između infotainment sustava i mobilnog telefona ne smije prelaziti 10 metara. Međutim, ovisno o okruženju, stvarna najveća udaljenost prijenosa može biti kraća od navedene.
- Ako je na telefonu aktivan privatni način upotrebe, hands-free funkcija poziva bit će isključena.
- Isključivanjem infotainment sustava, automatski se isključuje i Bluetooth povezanost.
- Zbog Bluetooth bežične veze, prekida ili greške koji se mogu dogoditi u nekim ekstremnim slučajevima, infotainment sustav možda se neće moći povezati s mobilnim

telefonom. U tom slučaju preporučuje se brisanje uparenih uređaja s popisu na mobilnom telefonu i infotainment sustavu te ponovno pokretanje procesa povezivanja.

Bluetooth uparivanje i povezanost

Ako Bluetooth nije omogućen, na statusnoj traci se neće prikazati Bluetooth ikonica; ako je Bluetooth omogućen, ali nijedan uređaj nije povezan,  ikonica se prikazuje na statusnoj traci; ako je Bluetooth omogućen te povezan s nekim uređajem,  ikonica se prikazuje statusnoj traci.



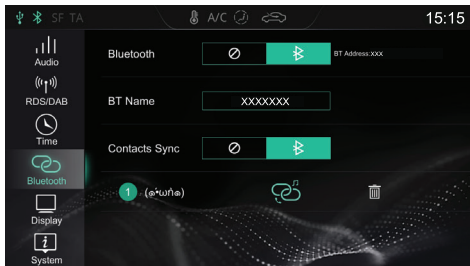

Koraci za Bluetooth uparivanje i povezivanje:

- Pritisnite [Bluetooth] unutar postavki za ulazak u sučelje za postavke Bluetooth povezivanja te dodirnite  na Bluetooth traci kako bi omogućili Bluetooth funkciju.

Klimatizacija i audio sustav



Sustav će prikazati Bluetooth adresu i naziv uređaja

- Omogućite Bluetooth na telefonu i pokrenite traženje infotainment sustava za uparivanje. Mobilni telefon će primiti zahtjev za Bluetooth uparivanje, a nakon što je uparivanje završeno pojavit će se  ikonica. Ukoliko uparivanje ne uspije, ponovite postupak.
- Dodirnite  za Bluetooth povezivanje s mobilnim telefonom, odnosno dodirnite  za prekid Bluetooth veze s mobilnim telefonom. Dodirnite  za brisanje mobilnog telefona s popisa povezanih uređaja.

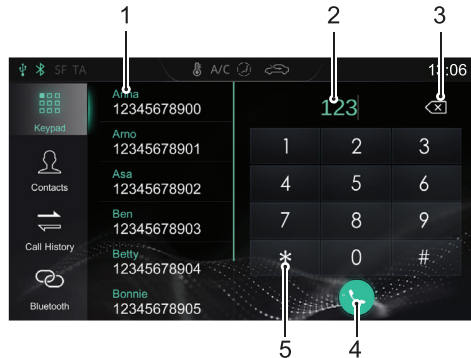

Tipkovnica

Dodirnite [Keypad] u Bluetooth sučelju za ulazak u sučelje tipkovnice.



- 1 Popis kontakata
- 2 Prostor za unos brojeva
- 3 Tipka za vraćanje/brisanje
- 4 Pokretanje poziva

Klimatizacija i audio sustav

Dodirnite  za poziv; kad je Bluetooth povezan, dodirnite  za kraj poziva.

5 Unos znakova i simbola

Kontakti

Dodirnite [Contacts] u Bluetooth sučelju za ulazak u sučelje kontakata

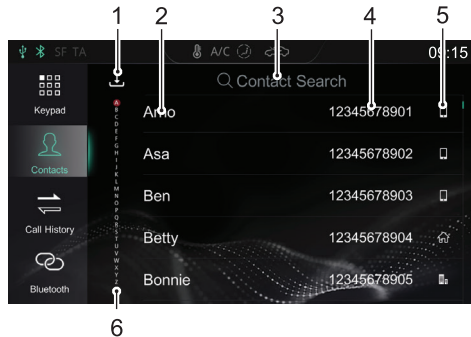

I Preuzmite kontakte

Kada se povežete s mobilnim telefonom putem Bluetootha, infotainment sustav će automatski preuzeti kontakte iz mobilnog telefona. Funkcija automatskog preuzimanja kontakata može se onemogućiti ili omogućiti u postavkama Bluetooth sučelja.

Klimatizacija i audio sustav

Dodirnite  u sučelju kontakata za preuzimanje kontakata iz mobilnog telefona.



2 Ime kontakta

3 Traženje kontakta

Odaberite [Contact Search] unutar sučelja, unesite početno slovo imena kontakta kojeg tražite, nakon završetka pretrage, odaberite ime kontakta koje želite nazvati.

4 Broj telefona

5 Vrsta broja

Ukoliko kontakt ima više brojeva odaberite   ili  za promjenu vrste broja te odaberite broj koji želite nazvati.

6 Brzo pretraživanje kontakata

Dodirnite slovo s lijeve strane sučelja ili prijedite prstom po zaslону kako bi brzo pronašli kontakt s ovim početnim slovom.

Napomena: Kod nekih mobilnih telefona će se prije preuzimanja kontakata s telefona, pojaviti pitanje želite li preuzeti kontakte.

Napomena: Budući da sustav privremeno ne podržava neke komercijalno dostupne mobilne telefone, na telefonima koji nisu podržani neće biti moguća sinkronizacija kontakata.

Napomena: Novi kontakti dodani u telefon neće se prikazati do sljedeća sinkronizacija kontakata.

2

Klimatizacija i audio sustav

Popis poziva

Dodirnite [Call History] u Bluetooth sučelju za pristupi popisu poziva.

Dodirnite broj na popisu kako bi ga nazvali.

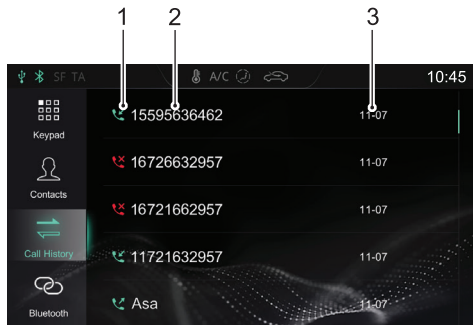

I Vrste poziva

Odlazni pozivi: 

Dolazni pozivi: 

Propušteni pozivi: 

2 Ime kontakta/Broj telefona

3 Vrijeme trajanja poziva

Popis poziva je složen po datumu i vremenu obrnutim kronološkim redoslijedom.

Bluetooth povezivanje

Dodirnite [Bluetooth] za ulazak u Bluetooth sučelje. Pogledajte "Bluetooth uparivanje i povezanost" u ovom poglavlju za više detalja.



Pozivanje

Poziv možete uputiti na sljedeći način:

- Unos broja pomoću tipkovnice: pogledajte pod “Tipkovnica” u ovom poglavlju za detalje.
- Poziv broja u kontaktima: pogledajte pod “Kontakti” u ovom poglavlju za detalje.
- Poziv broja s popisa poziva: pogledajte pod “Popis poziva” u ovom poglavlju za detalje.
- Uputite poziv s mobilnog telefona.

Završetak poziva



Poziv možete završiti na sljedeći način:

- Dodirnite  za završetak poziva.
- Kratko pritisnite prekidač  na upravljaču za završetak poziva.
- Završite poziv na mobilnom telefonu.



Napomena: Zabranjeno je koristiti mobilni telefon tijekom vožnje. Ako želite nazvati ili preuzeti poziv izravno putem mobilnog telefona, zaustavite na prikladnoj lokaciji te koristite mobilni telefon na siguran i legalan način.

Dolazni poziv

Preuzimanje dolaznog poziva

- Dodirnite  kako bi odgovorili na dolazni poziv.
- Kratko pritisnite  prekidač na upravljaču za preuzimanje poziva.
- Javite se na poziv putem mobilnog telefona.

Odbijanje dolaznog poziva

- Dodirnite  za odbijanje dolaznog poziva
- Dulje pritisnite  prekidač na upravljaču za odbijanje poziva.
- Odbijte poziv na mobilnom telefonu.

Napomena: Zabranjeno je koristiti mobilni telefon tijekom vožnje. Ako želite nazvati ili preuzeti poziv izravno putem mobilnog telefona, zaustavite na prikladnoj lokaciji te koristite mobilni telefon na siguran i legalan način.

Privatni način upotrebe telefona

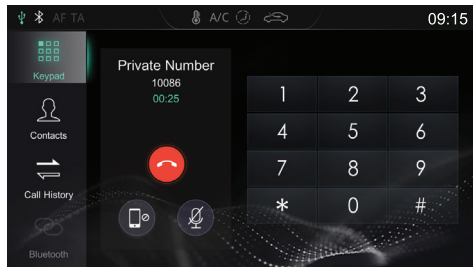

Tijekom poziva, dodirnite  za aktiviranje privatnog načina upotrebe telefona (standardni način je korištenje zvučnika)

Tijekom poziva, dodirnite  za povratak u standardni način korištenja.

Tijekom poziva, dodirnite  za isključivanje ili uključivanje mikrofona.

U privatnom načinu upotrebe možete nastaviti s pozivom koristeći mobilni telefon; mikrofoni i zvučnici infotainment sustava bit će isključeni, ali će Bluetooth i dalje biti povezan.

Napomena: Zabranjeno je koristiti mobilni telefon tijekom vožnje. Ako želite nazvati ili preuzeti poziv izravno putem mobilnog telefona, zaustavite na prikladnoj lokaciji te koristite mobilni telefon na siguran i legalan način.

Zabava

Mjere opreza pri reprodukciji sadržaja s medija za pohranu

Sustav podržava USB uređaje i Bluetooth medije za pohranu.

Ako se USB uređaj ne koristi, **NEMOJTE** ga ostavljati povezanog jer to može dovesti do pogoršanja veze.

Ne odspajajte USB uređaj dok traje reprodukcija sadržaja. Nepridržavanje ovih uputa može rezultirati gubitkom podataka.

USB priključak držite suhim i čistim jer će postati neupotrebljiv u slučaju da u njega dospije strano tijelo.

Radio

Dodirnite Radio/Music područje na glavnom sučelju te nakon toga [Radio] kako bi ušli u sučelje za radio.

Za slušanje sadržaja s različitih vrsta emitiranja dodirnite [DAB] *, [FM] ili [AM] u sučelju za reprodukciju za promjenu između DAB* i radio emitiranja. Pritisak na SRC prekidač također može promijeniti vrstu emitiranja.

DAB*



- 1 Trenutna postaja ili frekvencija
Dodirnite [DAB] *, [FM] ili [AM] za promjenu vrste emitiranja
- 2 Prikaz omiljenih postaja
- 3 Elektronski programski vodič
- 4 Popis DAB kategorija

Klimatizacija i audio sustav

5 Radio informacije

Dodir na ovaj gumb prikazat će informacije o radiju, poput teksta ili fotografija.

6 Popis postaja

7 Popis omiljenih postaja

8 Dodavanje ili brisanja postaje s popisa omiljenih postaja

9 Sljedeća postaja

Kratki pritisak za automatsko traženje sljedeće postaje; dulji pritisak za ručno traženje sljedeće postaje.

10 Prethodna postaja

Kratki pritisak za automatsko traženje prethodne postaje; dulji pritisak za ručno traženje prethodne postaje.

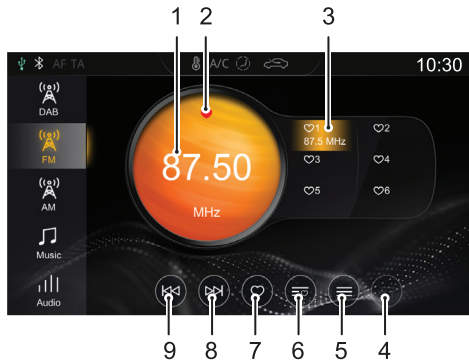

FM/AM



1 Trenutna postaja ili frekvencija

Dodirnite [DAB] *, [FM] ili [AM] za promjenu vrste emitiranja

2 Prikaz statusa postaje

 pokazuje da je postaja dodana na popis omiljenih postaja;  pokazuje da postaja nije dodana na popis omiljenih postaja.

Klimatizacija i audio sustav

- 3 Prikaz omiljenih postaja
 - 4 Radio informacije
Dodir na ovaj gumb prikazat će informacije o radiju, poput teksta ili fotografija.
 - 5 Popis postaja
 - 6 Popis omiljenih postaja
 - 7 Dodavanje ili brisanja postaje s popisa omiljenih postaja
 - 8 Sljedeća postaja
Kratki pritisak za automatsko traženje sljedeće postaje; dulji pritisak za ručno traženje sljedeće postaje.
 - 9 Prethodna postaja
Kratki pritisak za automatsko traženje prethodne postaje; dulji pritisak za ručno traženje prethodne postaje.
- Dodirnite [Audio] u ovom sučelju za ulaz u sučelje postavki audio sustava.

USB reprodukcija glazbe

Umetnite USB uređaj u USB priključak i sustav će automatski učitati glazbu s uređaja.

Dodirnite Radio/Music područje u glavnom sučelju i ponovno dodirnite [USB Music] da biste ušli u sučelje za reprodukciju USB glazbe.

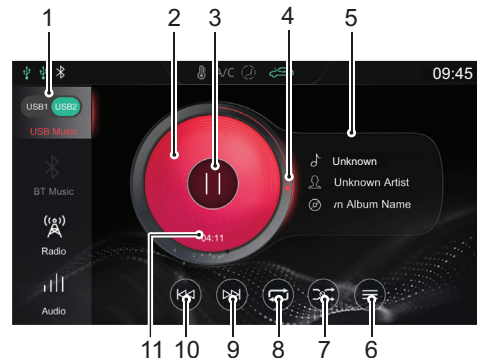

Klimatizacija i audio sustav

1 USB uređaj

Ukoliko postoje dva USB priključka možete birati između reprodukciju sadržaja s USB1 ili USB2

2 Fotografija omota albuma koji se reproducira

3 Reprodukcija/Pauza

4 Prikaz napretka trenutne reprodukcije

Tijek reprodukcije prikazan je na kružnici, povucite točku na kraju prikaza na željenu poziciju reprodukcije

5 Naziv pjesme/Ima pjevača/Naziv albuma

6 Popis sadržaja na USB uređaju

Dodirnite za ulazak u sučelje za prikaz sadržaja te odabir željnog sadržaja

7 Nasumični odabir sadržaja

Možete birati između nasumičnog odabira glazbe iz svih mapa ili unutar jedne mape.

8 Ponovljena reprodukcija

Možete brati između ponovljene reprodukcije jedne pjesme, mape ili cijelog sadržaja.

9 Sljedeća pjesma

Kratki pritisak za prijelaz na sljedeću pjesmu; dulji pritisak za premotavanje prema naprijed.

10 Prethodna pjesma

Kratki pritisak za prijelaz na prethodnu pjesmu; kratki pritisak tijekom reprodukcije za povratak na početak pjesme; dulji pritisak za premotavanje unatrag.

11 Trajanje reprodukcije

Dodirnite [Audio] u ovom sučelju za ulaz u sučelje postavki audio sustava.

Bluetooth glazba

Prije reprodukcije Bluetooth glazbe najprije povežite Bluetooth uređaj. Detalje potražite pod "Bluetooth uparivanje i povezivanje" u poglavlju "Bluetooth telefon".

Nakon što je Bluetooth uređaj povezan sa sustavom, dodirnite Radio/Music područje u glavnom sučelju, a zatim dodirnite [BT Music] da biste ušli u sučelje za reprodukciju Bluetooth glazbe.

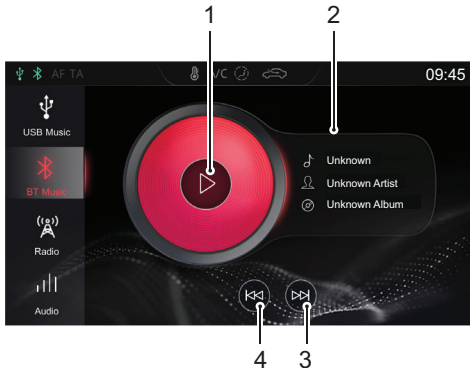

- 1 Reprodukcija/Pauza
- 2 Naziv pjesme/Ima pjevača/Naziv albuma
- 3 Sljedeća pjesma
- 4 Prethodna pjesma

Dodirnite [Audio] u ovom sučelju za ulaz u sučelje postavki audio sustava.

Klimatizacija i audio sustav

USB video

Umetnite USB uređaj u USB priključak i sustav će automatski učitati videozapise s uređaja.

Napomena: Zbog razlika u omjeru kompresije i brzini prijenosa multimedijских formata preuzetih s Interneta i drugih čimbenika, upotrijebit će se trenutno stanje dekodiranja.

Napomena: Kada brzina vozila dosegne određenu vrijednost, sustav će zbog sigurnosti vožnje automatski isključiti mogućnost reprodukcije videozapisa.

Napomena: Videozapis se ne može reproducirati tijekom poziva.

Dodirnite [Video] u ovom sučelju za ulaz u sučelje reprodukcije videozapisa.

Napomena: Prilikom reprodukcije videozapisa dodirnite zaslon za prikaz trake izbornika, a ponovnim dodiriom izlazite iz prikaza trake izbornika.



- 1 Trenutno vrijeme reprodukcije
- 2 Prethodni video
Kratki pritisak za prijelaz na prethodni video; dulji pritisak za premotavanje unatrag.
- 3 Prikaz napretka trenutne reprodukcije
Povucite točku na kraju trake na željenu poziciju unutar zapisa za reprodukciju.
- 4 Reprodukcijska/pauza
- 5 Sljedeći video

Kratki pritisak za prijelaz na sljedeći video; dulji pritisak za premotavanje naprijed.

6 Popis videozapisa

Možete vidjeti popis videozapisa te reproducirati željeni videozapis s popisa.

7 Ukupno trajanje videozapisa

8 USB priključak

Ukoliko postoje dva USB priključka možete birati između reprodukciju sadržaja s USB1 ili USB2.

Fotografije

Umetnite USB uređaj u USB priključak i sustav će automatski učitati fotografije s uređaja.

Dodirnite [Pictures] u glavnom sučelju da biste ušli u sučelje za prikaz fotografija.

Dodirnite datoteku s fotografijom za prikazi preko cijelog zaslona.

Napomena: Prilikom prikaza fotografija dodirnite zaslon za prikaz trake izbornika, a ponovnim dodirnom izlazite iz prikaza trake izbornika.

Klimatizacija i audio sustav

Sučelje prikaza fotografija

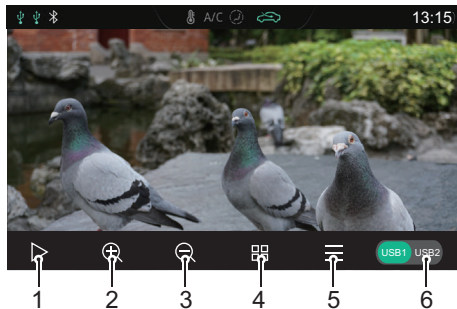

- 1 Automatski uzastopni prikaz
- 2 Povećavanje prikaza (Zoom In)
- 3 Smanjivanje prikaza (Zoom Out)
- 4 Prikaz sadržaja mape s pomoću sličica
- 5 Popis fotografija
Možete vidjeti fotografije u mapi te prikazati željenu fotografiju
- 6 USB priključak

Ukoliko postoje dva USB priključka možete birati između prikaza sadržaja s USB1 ili USB2

Napomena: Sustav podržava prikaz fotografija pohranjenih na USB uređaju. Zbog razlika u rezoluciji fotografija, omjeru kompresije i nekim drugim čimbenicima, postoji mogućnost da se neke fotografija neće moći prikazati.

Napomena: Prijedite prstom ulijevo ili udesno po zaslonu za prikaz sljedeće ili prethodne fotografije.

Povezivanje vozila i pametnog telefona*

Primjenjivo samo za modele koji podržavaju povezivanje vozila i pametnog telefona

Napomena: Samo lijevi USB priključak podržava povezivanje vozila i pametnog telefona.

Napomena: Zbog razlika u modelima mobilnih telefona i verzijama operativnog sustava, neki mobilni telefoni možda neće moći koristiti funkciju međusobnog povezivanja vozila i mobilnog telefona.

Apple CarPlay*

Apple CarPlay omogućuje interakciju između mobilnog telefona i infotainment sustava vozila, koja uključuje funkcije navigacije, glazbe, telefona, SMS poruka, podcasta, prepoznavanje glasa.

Način povezivanja

- 1 Provjerite ima li vaš mobilni telefon funkciju CarPlay i je li uključena.
- 2 Povežite mobilni telefon s infotainment sustavom pomoću odgovarajućeg USB kabela.

- 3 U glavnom sučelju dodirnite područje [Apple CarPlay]* za ulazak u Apple CarPlay sučelje.
- 4 Nakon što se vozilo i mobilni telefon uspješno povežu, možete upravljati iPhone telefonom pomoću zaslona infotainment sustava.
- 5 Pritisnite tipku HOME na upravljačkom panelu za povratak na glavno sučelje sustava.

Android Auto*

Android Auto omogućuje interakciju između mobilnog telefona i infotainment sustava vozila, koja uključuje funkcije navigacije, glazbe, telefona, SMS poruka, glasovnih naredbi.

Za početak preuzmite i instalirajte Android Auto aplikaciju na svoj mobilni telefon s tržišta na kojem će koristiti.

Prilikom korištenja povežite mobilni telefon s infotainment sustavom pomoću odgovarajućeg USB kabela.

U glavnom sučelju dodirnite [Android Auto]* područje za ulazak u Android Auto sučelje. Postupajte prema uputama sučelja, a nakon što se uspješno povežete možete početi koristiti ovu funkciju.

Klimatizacija i audio sustav

Klimatizacija (A/C)

Dodirnite [A/C] područje na glavnom sučelju za ulazak u postavke klimatizacijskog sustava. pogledajte pod “Sučelje klimatizacijskog sustava” za više informacija.

Pogled 360°*

Dodirnite [360View] područje na glavnom sučelju za ulazak u sučelje pogleda 360°. Pogledajte pod “Prikaz 360°” za više informacija.

Postavke vozila

Dodirnite [Car] u glavnom sučelju za ulazak u sučelje postavki vozila

Pomoć u vožnji*

Dodirnite [Driving Assist] u sučelju postavki vozila za ulazak u sučelje sustava pomoći u vožnji gdje možete podesiti postavke sustava za pomoć u vožnji.

Udobnost

Dodirnite [Comfort Convenience] u sučelju postavki vozila za ulazak u sučelje udobnosti gdje možete podesiti unutarnje osvjetljenje i ostale funkcije.

Upravljanje vožnjom

Dodirnite [Driving Maintenance] u sučelju postavki vozila za ulazak u sučelje upravljanje vožnjom gdje možete podesiti sustave upravljanja vožnjom.

Tvorničke postavke

Dodirnite [Factory Setting] u sučelju postavki vozila za ulazak u sučelje povratka na tvorničke postavke.

Dodirnite [Reset] u sučelju tvorničkih postavki i pojavit će se Reset upit kojeg možete odabrati ako za to postoji potreba. Ovime će se sve postavke vratiti na izvorno stanje. Koristite vrlo oprezno.

Postavke

Dodirnite [Setup] u glavnom sučelju za ulazak u sučelje postavki.

Audio postavke

Dodirnite [Audio] u sučelju postavki za ulazak u postavke audio sustava. Možete podesiti glasnoću zvuka, ekvilajzer i karakteristiku zvuka.

RDS/DAB postavke*

Dodirnite [RDS/DAB] u sučelju postavki za ulazak u RDS/DAB postavke gdje možete podesiti funkcije vezane uz RDS/DAB.

Postavke vremena i datuma

Dodirnite [Time] u postavkama sučelja kako bi ušli u postavke vremena i datuma te podesili točno vrijeme i datum.

Bluetooth postavke

Dodirnite [Bluetooth] u postavkama sučelja kako bi ušli u postavke Bluetooth sustava te podesili funkciju Bluetooth povezivanja.

Pogledajte pod “Bluetooth uparivanje i povezanost” u ovom poglavlju za više detalja.

Postavke prikaza

Dodirnite [Display] u postavkama sučelja kako bi ušli u postavke prikaza gdje možete podesiti jačinu osvjjetljenja ekrana, pozadinsko osvjjetljenje, itd.

Postavke sustava

Dodirnite [System] u postavkama sučelja kako bi ušli u postavke sustava.

- Možete pregledati datoteku s uputama o pomoći, verziju softvera, verziju hardvera i druge informacije o sustavu.
- Dodirnite [Start] za ulazak u sučelje [Restore Factory Settings] gdje možete odabrati vraćanje audio, radijskih popisa, ostalih ili svih postavki na zadano tvorničko stanje u slučaju potrebe. Nakon povratka na tvorničke postavke, glavno računalo se vraća na izvorne postavke i svi podaci i postavke u infotainment sustavu koje ste unijeli bit će izbrisani. Molimo vas da koristite s oprezom.

Sjedala i sigurnosni sustavi

108 Sjedala

113 Sigurnosni pojasevi

124 Zračni jastuci

133 Sigurnosni sustavi za djecu

Sjedala i sigurnosni sustavi

Sjedala

Pregled



Kako bi izbjegli ozljede nastale gubitkom kontrole nad vozilom, NE podešavajte sjedalo tijekom vožnje.

Idealna pozicija vozačkog sjedala treba osigurati udoban položaj tijela tijekom vožnje te omogućiti držanje ruku na upravljaču, dok su noge lagano svinute te upravljaju papučicama. Provjerite je li vaš vozački položaj udoban i omogućuje li vam potpunu kontrolu nad vozilom. Pripazite pri podešavanju visine prednjih sjedala jer spuštanje sjedala može priklještit stopala putnika straga.

Nemojte pretjerano naginjati naslon prednjeg sjedala. Optimalni položaj sjedenja postiže se nagibom naslona prednjeg sjedala pod kutom od oko 25 ° od uspravnog položaja. Prednja sjedala trebaju biti pomaknuta čim više natrag dokle dopušta praktičnost. Pravilno podešeno sjedalo smanjuje rizik od ozljeda koje mogu nastati ukoliko osoba sjedi preblizu zračnom jastuku koji se aktivira.

Naslone za glavu



Podesite visinu naslona za glavu na način da je vrh ravnini s vrhom glave osobe koja koristi sjedalo. Pravilan položaj smanjuje rizik od ozljeda glave i vrata u slučaju sudara. NEMOJTE podešavati ili skidati naslone za glavu tijekom vožnje.



Nemojte vješati stvari na naslon za glavu ili na nosač naslona za glavu.

Naslon za glavu konstruiran je na način da spriječi kretanje glave prema natrag u slučaju sudara ili kočenja u nuždi, čime se smanjuje rizik od ozljeda glave i vrata.

Sjedala i sigurnosni sustavi

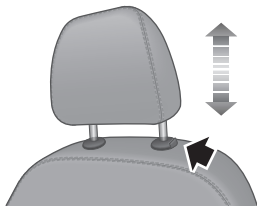

Prilikom podešavanja naslona za glavu podizanjem iz nižeg u viši položaj, povucite naslon za glavu prema gore te ga, nakon što se dosegne željeni položaj, lagano pritisnite prema dolje kako bi osigurali da je zaključanom položaju. Prilikom skidanja naslona, pritisnite i držite gumb na vodilici s lijeve strane naslona (kao što je naznačeno strelicom), a zatim povucite naslon prema gore kako bi ga uklonili.

Prilikom podešavanja naslona za glavu podizanjem iz višeg u niži položaj, pritisnite i držite gumb na vodilici s lijeve strane naslona (kao što je naznačeno strelicom) te pritisnite naslon za glavu prema dolje; nakon što dosegne željeni položaj otpustite gumb te lagano pritisnite prema dolje kako bi osigurali da je zaključanom položaju.

Prednja sjedala

Sjedala s ručnim podešavanjem

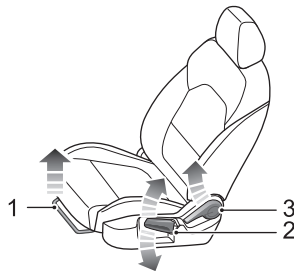

Sjedala i sigurnosni sustavi

- Podešavanje pomicanjem naprijed/natrag
Podignite polugu (1) ispred sjedala, pomaknite sjedalo u željenu poziciju te otpustite polugu. Lagano pomičite sjedalo dok ne dođe u zaključani položaj.
- Podešavanje visine sjedala*
Uzastopno podižite polugu (2) za podizanje sjedala, pritisnite polugu prema dolje za spuštanje sjedala.
- Podešavanje naslona sjedala
Podignite polugu (3), pomičite naslon dok ne dođe u željeni položaj, nakon toga vratite polugu u izborni položaj.

Sjedala s električnim podešavanjem*

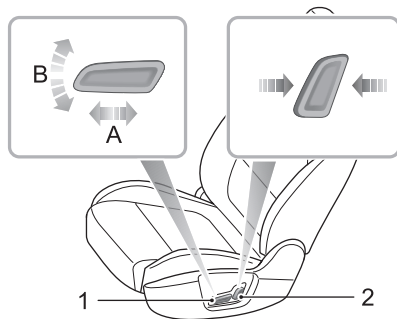

Sjedala i sigurnosni sustavi

- Podešavanje pomicanjem naprijed/natrag
Gurnite prekidač (1) naprijed ili natrag (A) za pomicanje sjedala naprijed ili natrag.
- Podešavanje visine sjedala
Povucite prekidač (1) prema gore ili gurnite prema dolje (B) za podizanje ili spuštanje sjedala.
- Podešavanje naslona sjedala
Pomaknite prekidač (2) naprijed ili natrag za podešavanje nagiba naslona sjedala.

Stražnja sjedala

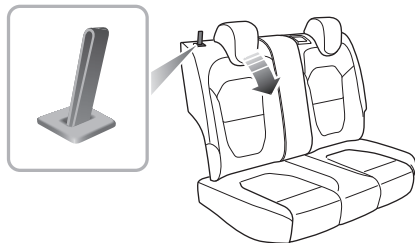

Za povećanje prostora za prtljagu moguće je u potpunosti preklapati naslone stražnjih sjedala prema naprijed. Prilikom preklapanja, najprije do kraja spustiti (ili makniti) sve naslone za glavu na stražnjim sjedalima te povucite traku za otključavanje s jedne i duge strane kako bi preklapati naslone sjedala.

Za vraćanje u uspravni položaj, podignite naslone stražnjih sjedala. Kad nasloni dođu u ispravni položaj čut će "klik" mehanizma te osigurajte da su u zaključanom položaju.

Sjedala i sigurnosni sustavi

Napomena: Ako nasloni za glavu stražnjih sjedala nisu do spuštene ili je naslon prednjeg sjedala nagnut natrag, preklapanje naslona stražnjih sjedala može oštetiti prednje sjedalo, pretinac za odlaganje u naslonu prednjeg sjedala ili naslon za glavu stražnjeg sjedala.

Napomena: Prilikom vraćanja naslona stražnjih sjedala u uspravni položaj, provjerite da sigurnosni pojas nije blokiran naslonom.

Grijanje prednjih sjedala*



Dugotrajni kontakt gole kože sa zagrijanim sjedalom može uzrokovati opekline.

Sjedeći dio i naslon sjedala opremljeni su grijačima. Kad je motor uključen, pristupite sučelju za upravljanje klimatizacijom te pritisnite prekidač za upravljanje grijanjem odgovarajućeg sjedala.

Nakon što je uključen grijač sjedala, sjedalo će se zagrijati. Ponovno pritisnite prekidač za isključivanje grijanje sjedala. Kad je uključen grijač sjedala svijetli odgovarajući indikator. Nakon što temperatura dosegne oko 42°C, grijanje sjedala će se automatski isključiti.

VAŽNO

- NE pokrivajte sjedala koja se griju dekama, jastucima ili drugim izolirajućim materijalima ili stvarima.
- Ako se grijanje nastavi i nakon što je temperatura sjedala dosegla 42°C, isključite grijanje te kontaktirajte ovlaštenu MG servis.
- Pretjerano korištenje grijanja na vozačkom sjedalu može dovesti do pospanosti te ugroziti sigurnost.

Sigurnosni pojasevi



Važno je da se svi sigurnosni pojasevi ispravno koriste. Uvijek provjerite koriste li svi putnici sigurnosni poja. NE prevozite putnike koji ne mogu ispravno koristiti sigurnosno pojas. Neispravno korištenje sigurnosnog pojasa može uzrokovati teške ozljede ili smrt u slučaju sudara.



Zračni jastuci nisu zamjena za sigurnosne pojaseve te pružaju samo dodatnu zaštitu kad se aktiviraju. Zračni jastuci se neće aktivirati us svim nesrećama. Bez obzira jesu li se zračni jastuci aktivirali ili ne, sigurnosni pojasevi smanjuju rizik od teških ozljeda ili smrti u slučaju nesreće te ih je nužno ispravno koristiti.



NIKAD nemojte otkopčati sigurnosni pojas tijekom vožnje jer u slučaju nesreće mogu nastupiti teške ozljede ili smrt.



Ovo vozilo opremljeno je lampicom upozorenja koja će vas podsjetiti da vežete sigurnosni pojas dok ste u automobilu.

Tijekom vožnje svi putnici moraju biti vezani sigurnosnim pojasom:

- Nemoguće je predvidjeti kada se nesreća može dogoditi te koliko će biti ozbiljna.
- U brojnim nesrećama putnici koji su vezani sigurnosnim pojasom bili su dobro zaštićeni, dok su oni koji bili vezani sigurnosnim pojasom pretrpjeli ozbiljne ozljede ili čak smrtno stradali.

Stoga svi putnici moraju biti propisno vezani sigurnosnim pojasovima čak i na kratkim vožnjama.

Zaštita koju pružaju sigurnosni pojasevi



Važno je i da putnici na stražnjim sjedalima ispravno koriste sigurnosne pojaseve. U suprotnom, putnici koji ne koriste sigurnosni pojas u slučaju nesreće bit će odbačeni prema naprijed čime ugrožavaju ne samo sebe već i putnike na prednjim sjedalima.

Sjedala i sigurnosni sustavi

Kada je vozilo u pokretu, brzina kretanja osoba u vozilu identična je brzini vozila. U slučaju frontalnog sudara ili kočenja u nuždi, vozilo se može zaustaviti, ali putnici će putnici nastaviti kretati dok ne dođu u dodir s nepokretnim objektom što može biti upravljač, nadzorna ploča, vjetrobransko staklo ili prednja sjedala.

Pravilno pričvršćen sigurnosni pojas isključit će rizik od ozljeda. Kada je sigurnosni pojas ispravno pričvršćen, automatski će se zaključati u slučaju sudara ili naglog kočenja te će onemogućiti pomicanje osobe u odnosu na vozilo čime će se brzina kretanja osobe vezane sigurnosnim pojasom smanjiti zajedno s brzinom vozila čime se sprječava nekontrolirano kretanje koje može uzrokovati teške ozljede vozača i putnika.



Sjedala i sigurnosni sustavi

Korištenje sigurnosnih pojaseva



Nepravilno korištenje sigurnosnih pojaseva može uzrokovati teške ozljede ili smrt u slučaju nesreće.



Sigurnosni pojas je konstruiran za jednu osobu, NE koristite isti pojas zajedno s drugom osobom.



NE stavljajte sigurnosni pojas oko djeteta ako vam se nalazi u naručju.



Skinite kaput ili slične teške komade odjeće dok koristite sigurnosni pojas. U slučaju da to ne učinite zaštitno djelovanje sigurnosnog pojasa može biti umanjeno.



Sigurnosni pojas ne bi smio ići preko oštih objekata kao što su olovke, naočale ili ključevi kako bi se izbjegao rizik od mogućih dodatnih ozljeda.



Sigurnosni pojasevi neće ispravno funkcionirati ukoliko je naslon sjedala previše nagnut. NE vozite s jako nagnutim naslonom sjedala.

Sigurnosni pojasevi ugrađeni u vaše vozilo konstruirani su za upotrebu odraslih osoba normalne veličine. Ovaj dio priručnika bavi se korištenjem sigurnosnih pojaseva od strane odraslih osoba.

Svi pojasevi su s tri točke učvršćenja s dijagonalnim dijelom i pojasnim dijelom.

Kako bi se zadržala učinkovitu zaštitu, putnici moraju sjediti u ispravnom položaju, s nogama položenim na pod ispred sebe, uspravnog držanja tijela (bez pretjeranog naginjanja) te pravilno vezanim sigurnosnim pojasom.

Sjedala i sigurnosni sustavi

Vežanje sigurnosnog pojasa

Upute za vežanje sigurnosnog pojasa.

- 1 Postavite sjedalo u ispravan položaj.
- 2 Držite za metalni dio pojasa te ga ravnomjerno povucite preko ramena i grudi. Osigurajte da pojas nije uvrnut.

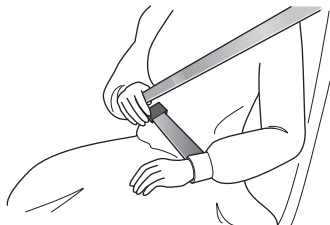

- 3 Umetnite metalni dio u kopču dok ne začujete “klik” što znači da je pojas u zaključanom položaju.

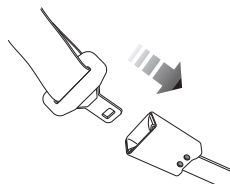

- 4 Osigurajte da je pojas ispravno zategnut povlačenjem dijagonalnog dijela pojasa prema gore.
- 5 Za otkopčavanje sigurnosnog pojasa pritisnite crveni gumb na kopči pojasa, nakon čega će se sigurnosni pojas automatski povući u izvorni položaj.

Sjedala i sigurnosni sustavi

VAŽNO

- Budite sigurni da sigurnosni pojas nije priklješten vratima prilikom zatvaranja jer se može oštetiti.
- Prebrzo povlačenje sigurnosnog pojasa može dovesti do zaključavanja pojasa. U tom slučaju dopustite da se sigurnosni pojas lagano uvuče natrag, a zatim ga lagano povucite preko tijela.
- Ako se pojas teško izvlači to može biti toga što je uvrnut. U tom slučaju potpuno izvucite sigurnosni pojas izravajte uvrnuta mjesta te pustite da se pojas uvuče natrag.
- Prilikom korištenja stražnjih sigurnosnih pojaseva provjerite jesu li potpuno uvučeni u ispravan položaj kako bi izbjegli zaglavljivanje pojasa u mehanizmu stražnjih sjedala. Čak i ako je sigurnosni pojas uvrnut potrebno ga je koristiti tijekom vožnje, ali uvrnuti dio ne bi trebao biti u doticaju s putnikom. U slučaju da se ovo dogodi obratite se ovlaštenom MG servisu.

Ispravno postavljanje sigurnosnih pojaseva



Uvijek osigurajte pravilan položaj sigurnosnog pojasa na tijelu. NIKAD ne stavljajte pojas preko vrata ili trbuha te NIKAD ne postavljajte pojas iza leđa ili ispod ruke.

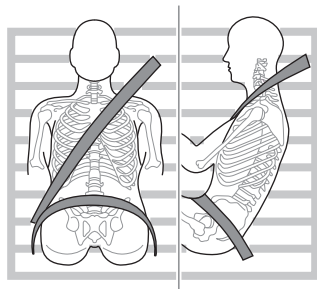

Kad koristite sigurnosni pojas, krilni dio pojasa trebao bi biti što niže na bokovima. NIKAD ne postavljajte pojas preko trbuha. U slučaju nesreće pojas će se snažno zategnuti oko bokova te smanjiti mogućnost da osoba sklizne ispod pojasa.

Sjedala i sigurnosni sustavi

U slučaju da osoba sklizne ispod pojasa, pojas će se zategnuti preko trbuha što može izazvati teške ili fatalne ozljede. Dijagonalni dio pojasa treba prelaziti sredinom ramena i preko grudi. U slučaju sudara ili naglog kočenja, dijagonalni dio pojasa će se zaključati. NIKAD ne stavljajte pojas preko vrata, trbuha, iza leđa ili ispod ruke.

Korištenje sigurnosnog pojasa u trudnoći

Ako se ispravno koristi, sigurnosni pojas će zaštititi i majku i nerođeno dijete u slučaju sudara ili naglog kočenja.



Dijagonalni dio pojasa treba ići preko grudi kao i inače, dok krilni dio treba ići ispod trbuha, nisko te neposredno uz kosti kukova. NIKAD ne postavljajte pojas na trbuh ili iznad trbuha.

Savjetujte se sa svojim liječnikom za više detalja.

Sigurnosni pojasevi i invalidnost

Zakon nalaže da svi putnici u automobilu koriste sigurnosne pojaseve, a to uključuje i invalidne osobe.

Ovisno o vrsti invaliditeta savjetujte se s liječnikom za detaljnije informacije.

Sjedala i sigurnosni sustavi

Djeca i sigurnosni pojasevi



Nužno je poduzeti odgovarajuće mjere za zaštitu djece tijekom vožnje

Zbog sigurnosnih razloga, djeca moraju putovati u dječjoj sjedalici pričvršćenoj na stražnjim sjedalima.

Djeca



Treba koristiti samo dječje sjedalice koje odgovaraju uzrastu, visini i težini djeteta koje ih koriste.



NIKAD ne držite dijete u rukama za vrijeme vožnje. U slučaju sudara neće biti moguće zadržati dijete u rukama i ono će biti odbačeno naprijed te može zadobiti teške ozljede ili čak smrtno stradati.

Sigurnosni pojasevi u vašem automobilu prilagođeni su odraslim osobama te nisu prikladni za djecu. Ako u slučaju nesreće djeca nisu pravilno osigurana to može dovesti do teških ozljeda ili čak smrti.

Djeca **MORAJU** koristiti dječju sjedalicu. Proučite upute proizvođača sjedalice oko izbora pravog modela sjedalice. Pratite upute proizvođača i kod postavljanja. Pogledajte pod "Sigurnosni sustavi za djecu" u ovom poglavlju.

Starija djeca



NIKAD ne dopustite da dvoje djece koristi isti sigurnosni pojas. U slučaju sudara djeca neće biti sigurna što može dovesti do teških ozljeda ili smrti.

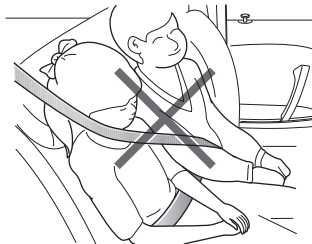

Sjedala i sigurnosni sustavi

Kako djeca s godinama odrastaju u određenom trenutku će dostići veličinu kad više ne trebaju koristiti dječju sjedalicu već standardni sigurnosni pojas koji je ugrađen u vozilo. Pazite da je sigurnosni pojas uvijek pravilno postavljen na tijelo djeteta.

Kad djetetu vežete sigurnosni pojas uvijek provjerite je li ispravno postavljen. Prilagodite visinu sigurnosnog pojasa kako bi dio koji ide preko ramena bio dovoljno udaljen od vrata i lica. Položaj krilnog dijela treba biti na kukovima što je niže moguće te adekvatno napet. Propisno postavljen pojas omogućit će prijenos sile na najjači dio tijela u slučaju sudara.

U slučaju da je rameni dio pojasa preblizu vratu ili licu djeteta, upotrijebite sjedalo za podizanje (mora biti u skladu s odgovarajućim propisima i zakonima) kako bi se pojas bio na pravom mjestu.

Zatezači sigurnosnih pojaseva



Zatezači sigurnosnih pojaseva aktiviraju se samo jednom nakon čega se MORAJU zamijeniti novima. Ukoliko se aktivirani zatezači ne zamijene novima, to će smanjiti učinkovitost djelovanja sigurnosnog sustava.



Ako su se zatezači sigurnosnih pojaseva aktivirali, sigurnosni pojasevi i dalje imaju funkciju zadržavanja tijela te se moraju koristiti ukoliko je automobil u voznom stanju. Zatezače sigurnosnih pojaseva treba zamijeniti što prije moguće u ovlaštenom MG servisu.

Vozilo je opremljeno zatezačima sigurnosnih pojaseva koji su konstruirani na način da povuku, odnosno zategnu sigurnosni pojas te djeluju skupa sa zračnim jastucima u slučaju teške nesreće. Njihova funkcija je da zatezanjem sigurnosnog pojasa “osiguraju” osobu koja je u sjedalu.

Upozoravajuću lampica na instrumentnoj ploči upozorit će vozača na bilo kakve nepravilnosti na sigurnosnim pojasevima odnosno zatezačima sigurnosnih pojaseva (vidi pod “Svjetla upozorenja i indikatori” u poglavlju “Instrument i kontrole”)

Zatezači sigurnosnih pojaseva mogu se aktivirati samo jednom te se nakon aktivacije moraju zamijeniti. Ovo može voditi zamijeni još nekih komponenti sigurnosnog sustava (vidi pod “Zamjena dijelova sustava zračnog jastuka”).

VAŽNO

- Zatezači sigurnosnih pojaseva se neće aktivirati pri manjim sudarima.
- Uklanjanje ili zamjenu zatezača moraju obaviti tehničari obučeni od strane proizvođača.
- 10 godina od datuma registracije (ili datuma ugradnje zamjenskog zatezača sigurnosnog pojasa), neke komponente će se morati zamijeniti. Odgovarajuća stranica servisne knjižice o mora se potpisati i ovjerit nakon što je posao završen.

Provjera, održavanje i zamjena sigurnosnih pojaseva

Provjera sigurnosnih pojaseva



Oštećeni, istrošeni ili pohabani sigurnosni pojasevi možda neće ispravno funkcionirati u slučaju sudara te ako postoje znakovi oštećenja, odmah zamijenite pojas.

Uvijek provjerite nalazi li se gumb za otkopčavanje pojasa s gornje strane kako bi bili sigurni da se pojas može lako otkopčati u slučaju nužde.

Slijedite upute kako bi provjerili lampicu upozorenja sigurnosnog pojasa, sigurnosni pojas, metalni utikač, kopču, mehanizam za povlačenje pojasa:

- Umetnite metalni utikač sigurnosnog pojasa u odgovarajuću kopču i snažno povucite traku sigurnosnog pojasa držeći ga uz kopču kako bi provjerili je li kopča pojasa zaključana.
- Držite metalni utikač i brzo povucite sigurnosni pojas naprijed kako biste provjerili zaključava li se automatski kolut sigurnosnog pojasa, sprječavajući izvlačenje pojasa.

Sjedala i sigurnosni sustavi

- Potpuno izvucite pojas te provjerite postoje li mjesta gdje je pojas uvrnut, oštećen ili potrošen.
- Potpuno izvucite pojas te pustite da se lagano uvuče natrag kako bi bili sigurni da mehanizam ispravno funkcionira.
- Pregledajte pojas i mehanizam i provjerite ima li oštećenih ili nedostajućih komponenti.
- Provjerite funkcionira li upozorenje za sigurnosni pojas.
- Ukoliko uočite nepravilnosti u bilo kojem od navedenih postupaka odmah se obratite ovlaštenom MG servisu.

Održavanje sigurnosnih pojaseva



NE pokušavajte uklanjati, ugrađivati, modificirati, rastavljati ili na bilo koji drugi način mijenjati sigurnosne pojaseve. Sve potrebne postupke održavanja treba napraviti u ovlaštenom MG servisu. Nepropisno rukovanje može uzrokovati nepravilnosti u funkcioniranju.



NE dozvolite da se strani ili oštri predmeti nađu u mehanizmu sigurnosnog pojasa. NE dozvolite da tekućina dospije u kopču pojasa jer može uzrokovati nepravilnost u funkcioniranju mehanizma.

Sigurnosne pojaseve dozvoljeno je čistiti mlakom vodom s rastvorom sapuna ili deterdženta. NE koristite otapala za čišćenje sigurnosnih pojaseva. NE pokušavajte izbjeljivati ili bojiti sigurnosne pojaseve jer ih to može oslabiti. Nakon čišćenje obrišite pojaseve krpom i pustite da se osuše. **NE-MOJTE** dozvoliti da se pojas uvuče prije nego se potpuno osuši. Održavajte pojaseve čistima i suhima.

Ako se u mehanizmu za uvlačenje nakupi prljavština to će uzrokovati sporije uvlačenje sigurnosnog pojasa. Suhom krpom očistite nakupljene nečistoće.

Zamjena sigurnosnih pojaseva



Nesreće sa sudarima mogu oštetiti sustav sigurnosnih pojaseva. Ukoliko su oštećeni, sigurnosni pojasevi možda neće moći pružiti odgovarajuću razinu zaštite što može uzrokovati teške ozljede ili smrt. Nakon nesreće sigurnosni jastuci se moraju pregledati te odmah zamijeniti ako je potrebno.

Sigurnosne pojaseve nije potrebno mijenjati nakon manjih nezgoda, ali pojedini dijelovi mehanizma svejedno zahtijevaju pozornost. Obratite se ovlaštenom MG servisu za savjet.

Sjedala i sigurnosni sustavi

Sustav zračnih jastuka

Pregled



Zračni jastuk pruža DODATNU zaštitu u slučaju ozbiljnog frontalnog sudara te ne zamjenjuje potrebu ili obvezu korištenja sigurnosnog pojasa.



Zračni jastuci zajedno sa sigurnosnim pojasevima pružaju optimalnu zaštitu odraslih putnika no ne i djece. Zračni jastuci i sigurnosni pojasevi u automobilu nisu konstruirani za zaštitu djece. Zaštita djece u automobilu provodi se pomoću dječje autosjedalice.

Sustav zračnih jastuka u pravilu čine:

- Prednji zračni jastuci (postavljeni su u središte upravljača te na armaturi iznad pretinca za rukavice).
- Bočni zračni jastuci u sjedalima (nalaze se u vanjskom rubu naslona sjedala).

- Zračne zavjese, odnosno bočni zračni jastuci za zaštitu glave (nalaze se u bočnom rubu krova).
- Upravljački modul zračnih jastuka

Ovo može varirati ovisno o modelu i razini opreme.

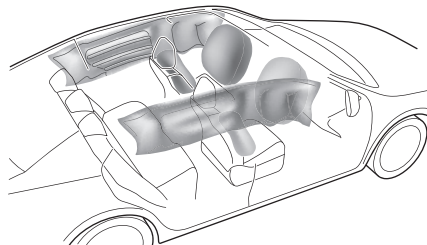

Sjedala i sigurnosni sustavi

Na mjestu gdje se nalazi zračni jastuk stoji i natpis "AIRBAG".

Svjetlo upozorenja zračnog jastuka



Svjetlo upozorenja zračnog jastuka nalazi se na instrumentnoj ploči. Ukoliko se ovaj znak ne isključi nakon što ste pokrenuli automobil ili se pojavi tijekom vožnje, to znači da se pojavila greška u sustavu zračnih jastuka ili sigurnosnih pojaseva. Što prije se obratite se ovlaštenom MG servisu. Greška u sustavu zračnih jastuka ili sigurnosnih pojaseva može značiti da se uređaji neće aktivirati u slučaju nesreće.

Aktiviranje zračnog jastuka



Osobe na prednjim sjedalima ne smiju držati noge, koljena ili bilo koji drugi dio tijela u na mjestu gdje se nalazi prednji zračni jastuk ili u njegovoj neposrednoj blizini.



Kako bi smanjili rizik od ozljeda izazvanih aktiviranjem zračnog jastuka, nužno je uvijek koristiti sigurnosni pojas. Također, vozač i suvozač trebaju postaviti sjedalo na dostatnu udaljenost od prednjih zračnih jastuka. Ako je vozilo opremljeno bočnim zračnim jastucima u sjedalima/ zračnim zavjesama, vozač i suvozač trebaju održavati dovoljan razmak gornjeg dijela tijela od vanjskog ruba vozila. Na ovaj način će se osigurati najveća moguća zaštita u slučaju aktiviranja bočnih zračnih jastuka.

Sjedala i sigurnosni sustavi



U slučaju aktiviranja zračnih jastuka djeca bez odgovarajuće zaštite mogu pretrpjeti ozbiljne ozljede ili čak smrtno stradati. NE držite djecu u naručju ili u krilu tijekom vožnje. Djeca trebaju koristiti sigurnosni pojas koji odgovara njihovom uzrastu. NE naginjite se kroz prozor.



Zračni jastuk prilikom napuhavanja može izazvati ogrebotine na licu ili druge ozljede ukoliko je osoba preblizu zračnom jastuku u trenutku aktiviranja.



NEMOJTE lijepiti niti postavljati nikakve predmete na zračne jastuke ili uz njih. To može utjecati na otvaranje zračnog jastuka ili stvoriti projekte koji mogu uzrokovati ozbiljne ozljede u slučaju aktiviranja zračnog jastuka.



Nakon aktiviranja dijelovi zračnog jastuka postaju vrlo vrući. NEMOJTE dirati dijelove zračnog jastuka jer to može uzrokovati opekline ili ozbiljne ozljede.



NEMOJTE udarati po mjestu gdje se nalaze zračni jastuci ili povezani dijelovi, kako biste izbjegli slučajno aktiviranje zračnih jastuka koje može uzrokovati ozbiljne ozljede ili čak smrt.

U slučaju sudara, upravljačka jedinica zračnih jastuka nadzire stopu usporavanja ili ubrzanja izazvanih sudarom, kako bi se odredilo trebaju li se aktivirati zračni jastuci. Zračni jastuk se aktivira praktički trenutno te sa značajnom silom što je popraćeno glasnom bukom.

Pod uvjetom da putnici na prednjim sjedalima pravilno sjede i s pravilno vezanim sigurnosnim pojasevima, zračni jastuci će pružiti dodatnu zaštitu u području grudi i lica u slučaju ozbiljnog frontalnog sudara.

Bočni zračni jastuci u sjedalima te zračne zavjese konstruirani su za pružanje dodatne zaštite strani tijela koja je okrenuta prema udaru, u slučaju da dođe do ozbiljnog bočnog sudara.

VAŽNO

- Zračni jastuci ne mogu zaštititi donji dio tijela putnika.
- Zračni jastuci nisu konstruirani za zaštitu prilikom sudara straga, manje frontalne ili bočne sudare ili u slučaju prevrtanja vozila; niti će djelovati kao rezultat jakog kočenja.
- Aktiviranje i ispuhavanje prednjih i bočnih zračnih jastuka odvija se vrlo brzo i neće zaštititi od posljedica dodatnih udara koji se mogu dogoditi.
- Kada se zračni jastuk napuhne, ispušta se fini prah. Ovo nije pokazatelj kvara, međutim, prah može izazvati iritaciju kože i treba ga temeljito isprati iz očiju i svih posjekotina ili ogrebotina na koži.
- Nakon napuhavanja, prednji i bočni zračni jastuci se odmah ispuhuju. To osigurava postupno usporenje gornjeg dijela tijela putnika te i također vozaču osigurava neometan pogled prema naprijed.

Prednji zračni jastuci



NIKAD ne koristite dječje autosjedalice koje se postavljaju suprotno od smjera vožnje na sjedalima koja su zaštićena ZRAČNIM JASTUCIMA postavljenim ispred njih jer to može uzrokovati SMRT ili TEŠKE OZLJEDE djeteta u slučaju sudara. Više informacija pod "Isključivanje suvozačkog zračnog jastuka".



Osobe na prednjim sjedalima ne smiju držati noge, koljena ili bilo koji drugi dio tijela u na mjestu gdje se nalazi prednji zračni jastuk ili u njegovoj neposrednoj blizini.



U iznimno rijetkim slučajevima, vožnja po vrlo neravnom terenu može uzrokovati aktiviranje zračnog jastuka. Budite vrlo oprezni prilikom vožnje izvan ceste ili po lošim cestama.

Zračni jastuci su konstruirani da se aktiviraju u slučaju ozbiljnog sudara, a njihovo aktiviranje može se dogoditi u sljedećim situacijama.

- Frontalni sudara s nepokretnim ili nedeformabilnim objektom pri velikoj brzini.
- Situacije koje mogu dovesti do teškog oštećenja karoserije, poput udarca u rubnike ili duboke neravnije ili rupe.

Bočni zračni jastuci



Materijal i izvedba naslona sjedala ključni su za ispravno funkcioniranje bočnog zračnog jastuka u sjedalu. NE stavljajte presvlake na sjedala jer mogu utjecati na aktiviranje zračnog jastuka.

U slučaju ozbiljnog bočnog udarca, aktivirat će se odgovarajuća bočni zračni jastuk (samo na strani udarca).

- Bočni zračni jastuk će se aktivirati u slučaju udarca bočnog dijela automobila u čvrsti objekt ili drugi automobil.

Zračne zavjese

U slučaju ozbiljnog bočnog udarca, aktivirat će se odgovarajuća bočna zračna zavjesa (samo na strani udarca).

- Zračna zavjesa će se aktivirati u slučaju udarca bočnog dijela automobila u čvrsti objekt ili drugi automobil.

Uvjeti u kojima se zračni jastuci neće aktivirati

Aktiviranje zračnih jastuka ne ovisi o brzini vozila, već o objektu u koji vozilo udari, kutu udarca i razini usporenja koja je rezultat sudara. Kada sila udara apsorbira ili raspoređi na karoseriju vozila, zračni jastuci se možda neće aktivirati; no ponekad se mogu aktivirati ovisno o vrsti i intenzitetu sudara. Stoga se o aktiviranje zračnih jastuka ne treba mjeriti samo po razini oštećenja vozila.

Prednji zračni jastuci

U određenim okolnostima prednji zračni jastuci se možda neće aktivirati. Neki od primjera su navedeni u nastavku:

- Točka udara nije na sredini prednjeg dijela vozila.
- Udar nije dovoljno snažan (udar u predmet koji nije čvrst, kao što je stup ulične svjetiljke ili bočna odnosno središnja ograda).
- Područje udara je visoko (sudar sa stražnjim dijelom tovarnog sanduka kamiona ili prikolice).
- Udarci u stražnji ili bočni dio vozila.

Sjedala i sigurnosni sustavi

- Pri prevrtanju vozila.
- Udarac u branike pod kutom.

Bočni zračni jastuci u sjedalu i zračne zavjese

U određenim okolnostima bočni zračni jastuci u sjedalu i zračne zavjese se možda neće aktivirati. Neki od primjera su navedeni u nastavku:

- Bočni udari pod određenim kutovima.
- Lakši bočni udari poput motocikla.
- Udari izvan sredine bočnog dijela vozila, koji su predaleko prema prednjem dijelu ili u bočni dio prtljažnika.
- Pri prevrtanju vozila.
- Udarac u branike pod kutom.
- Udar nije dovoljno snažan (udar u predmet koji nije čvrst, kao što je stup ulične svjetiljke ili bočna odnosno središnja ograda).
- Udar nije dovoljno snažan (udar u drugo vozilo koje je nepomično ili se kreće).
- Udarac u stražnji dio vozila.

Isključivanje suvozačkog zračnog jastuka



Suvozački zračni jastuk isključuje se samo u slučaju ako se na prednjem sjedalu koristi dječja autosjedalica koja se postavlja u smjeru suprotnom od vožnje.



Ako je na suvozačkom sjedalu odrasla osoba osigurajte da je suvozačev zračni jastuk uključen

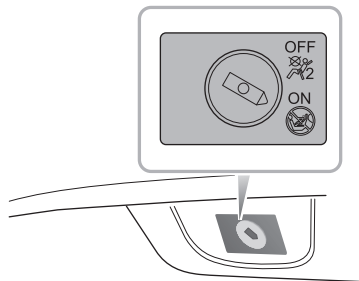

Sjedala i sigurnosni sustavi

Prekidač za isključivanje suvozačevog zračnog jastuka nalazi se unutar pretinca za rukavice. Umetnite ključ i okrenite prekidač u položaj za uključivanje ili isključivanje (ON/OFF) kako biste uključili ili isključili suvozačev zračni jastuk.



Indikator statusa suvozačevog zračnog jastuka nalazi se u sklopu unutarnjeg svjetla postavljenog na krovu. Prikaz indikatora varira ovisno o konfiguraciji vozila.

Kada se prekidač za isključivanje postavi u položaj OFF, svjetlo indikatora (koji se nalazi u sklopu unutarnjeg svjetla postavljenog na krovu) će pokazivati OFF, što znači da je suvozačev zračni jastuk onemogućen.

Kada se prekidač za isključivanje postavi u položaj u položaj ON, svjetlo indikatora (koji se nalazi u sklopu unutarnjeg svjetla postavljenog na krovu) će pokazivati ON, što znači da je suvozačev zračni jastuk uključen.

Servis i zamjena zračnih jastuka

Servisne informacije



NEMOJTE ugrađivati ili modificirati zračni jastuk. **Bilo kakve promjene u strukturi vozila ili sustavu ožičenja zračnih jastuka su najstrože zabranjeni.**



Promjene na strukturi vozila su zabranjene budući da mogu utjecati na normalan rad zračnih jastuka.



NE dozvolite prolijevanje tekućine na mjesto gdje se nalazi zračni jastuk te **NE** koristite benzin, deterđent ili sredstvo za čišćenje namještaja za poliranje.



U slučaju da voda dospije u prostor gdje se nalazi zračni jastuk to može utjecati na aktiviranje zračnog jastuka. Ako se to dogodi odmah se obratite ovlaštenom MG servisu.

Ukoliko se svjetlo indikatora zračnog jastuka ne pojavi prilikom pokretanja motora, ako svjetlo indikatora svijetli i nakon što je pokrenut motor, ako postoje oštećenja na prednjem ili bočnim dijelovima vozila te ako pokrov zračnog jastuka ima znakove oštećenja, odmah se obratite ovlaštenom MG servisu.

VAŽNO

- Skidanje ili zamjenu modula zračnog jastuka treba izvesti ovlašteni MG servis.
- 10 godina nakon prve registracije (ili instalacije zamjenskog zračnog jastuka), neke komponente će trebati zamjenu koju treba izvesti ovlašteni MG servis. Zahvat se treba evidentirati i ovjeriti u servisnoj knjižici nakon zamjene.

Zamjena dijelova zračnog jastuka



Čak i ako se zračni jastuk prilikom sudara nije aktivirao, sudari mogu uzrokovati oštećenje na sustavu zračnih jastuka u vozilu. Zračni jastuci možda neće ispravno funkcionirati nakon oštećenja i ne mogu osobe u vozilu u slučaju ponovno sudara, što može uzrokovati ozbiljne ozljede ili čak smrt. Kako biste osigurali da zračni jastuci može ispravno funkcionirati nakon sudara, obratite se ovlaštenom MG servisu koji će provjeriti zračne jastuke te ih popravite u slučaju potrebe.

Zračni jastuci su konstruirani da se koriste samo jednom. Nakon što se zračni jastuk aktivira, nužno ga je zamijeniti. Obratite se ovlaštenom MG servisu za zamjenu.

Odlaganje zračnih jastuka

U slučaju prodaje vozila upoznajte novog vlasnika s informacijama o sustavu zračnih jastuka u vozilu te datumima eventualne zamjene pojedinih komponenti.

U slučaju da se vozila rashoduje, neaktivirani zračni jastuci predstavljaju potencijalni rizik te se moraju sigurno aktivirati u kontroliranom okruženju od strane profesionalca ili ovlaštenog MG servisa.

Sigurnosni sustavi za djecu

Važne upute pri korištenju sigurnosnih sustava za djecu

Preporučuje se da djeca mlađa od 12 godina sjede na stražnjem sjedalu vozila, u dječjoj autosjedalici koja odgovara uzrastu djece. Bebe mlađe od 2 godine trebale bi koristiti posebne autosjedalice za bebe koje se montiraju u smjeru suprotnom od smjera vožnje.

Preporučuje se da se u vozilo postavljaju dječje autosjedalice koje su u skladu s UN ECE-R44 ili ECE-R129 standardom. Provjerite oznake na dječjim autosjedalicama.

Na tržištu postoje dječje autosjedalice različitih tipova i specifikacija. Za optimalnu zaštitu, preporučuje se da odaberete modele koji odgovaraju dobi i težini djeteta.

Važno je pridržavati se uputa za postavljanje proizvođača dječjih sjedala te osigurati da je dječja autosjedalica ispravno pričvršćena za vozilo. Nepoštovanje ovih uputa može uzrokovati smrt ili ozbiljne ozljede djeteta u slučaju naglog kočenja ili nesreće.

- Svi putnici, uključujući i djecu, moraju koristiti sigurnosne pojaseve ili odgovarajuće dječje autosjedalice.
- MG preporučuje da djeca mlađa od 12 godina ili niža od 1,5 metara koriste odgovarajuće dječje autosjedalice postavljene na stražnjem sjedalu.
- Samo jedno dijete može se prevoziti u jednoj autosjedalici.
- Ne stavljajte dijete u krilo ili u naručje bez obzira na kojem sjedalu sjedite.
- Kada postavljate dječju autosjedalicu osigurajte da je zaključanom u položaju.
- Ako na stražnje sjedalo postavljate autosjedalicu koja se postavlja suprotno od smjera vožnje, odgovarajuće prednje sjedalo treba pomaknuti prema naprijed; ako postavljate autosjedalicu koja se postavlja suprotno od smjera vožnje na prednje sjedalo, možda ćete morati ukloniti njegov naslon za glavu.
- Nikada ne dozvolite djetetu da stoji ili kleči na sjedalu tijekom vožnje.
- Uvijek provjerite je li dijete u ispravnom položaju u autosjedalici.

Sjedala i sigurnosni sustavi

- Način korištenja sigurnosnih pojaseva ima veliki utjecaj na razinu zaštite koju pruža sigurnosni pojas. Stoga se nužno pridržavati uputa proizvođača dječje autosjedalice o pravilnoj upotrebi sigurnosnih pojaseva. Ako sigurnosni pojasevi nisu pravilno pričvršćeni, čak lakša prometna nesreća također može dovesti do ozljeda.
- Dječje autosjedalice koje nisu pravilno pričvršćene u slučaju nesreće ili naglog kočenja mogu se pomaknuti i ozlijediti druge putnike. Stoga, čak i ako u dječjoj autosjedalici nema djeteta, ona svejedno treba biti pravilno i sigurno postavljena u vozilo.

Upozorenja i upute o korištenju dječje autosjedalice na prednjem sjedalu



 **NIKAD ne koristite dječje autosjedalice koje se postavljaju suprotno od smjera vožnje na sjedalu koja su zaštićena ZRAČNIM JASTUCIMA postavljenim ispred njih jer to može uzrokovati SMRT ili TEŠKE OZLJEDE djeteta u slučaju sudara.**

 **U slučaju da je potrebno postaviti dječju autosjedalicu koja se postavlja suprotno od smjera vožnje na prednje sjedalo, isključite suvozačev zračni jastuk jer u suprotnom mogu nastupiti teške ozljede ili smrt.**

 **Nakon što se dječja autosjedalica makne s prednjeg sjedala, ponovno uključite suvozačev zračni jastuk.**

 **Kad se dječja autosjedalica koja se postavlja suprotno od smjera vožnje, postavlja na prednje sjedalo, pomaknite sjedalo unatrag koliko god je moguće.**

 **U dječjoj autosjedalici može biti samo jedno dijete.**

Sjedala i sigurnosni sustavi

Proučite naljepnicu s sigurnosnim upozorenjem na štitniku za sunce. Kad god je moguće postavite dječje autosjedalice na stražnje sjedalo. Ako je potrebno ugraditi dječju autosjedalicu na prednje sjedalo, obratite pažnju na navedena upozorenja.

Kada se za osiguranje djeteta koristi ispravna dječja autosjedalica te ako je dijete u ispravnom položaju sjedenja, postoji dovoljno prostora između djeteta i područja aktiviranja bočnog zračnog jastuka da se zračni jastuk može nesmetano aktivirati i na taj način osigurati najbolju zaštitu.

Sigurnost djece i bočni zračni jastuci



Djeca se ne bi smjela nalaziti u području aktivacije zračnih jastuka, jer postoji rizik od ozbiljnih ozljeda.



Mogu se koristiti samo preporučene dječje autosjedalice koje odgovaraju dobi i veličini djeteta.



NE postavljajte nikakve stvari u područja gdje se mogu aktivirati zračni jastuci jer predstavljaju rizik od mogućih ozljeda.

U slučaju bočnog sudara, bočni zračni jastuci pružaju bolju zaštitu putnika. Međutim, prilikom aktiviranja zračnog jastuka dolazi do vrlo snažnog napuhavanja zračnog jastuka te ako osoba ne sjedi u ispravnom položaju, zračni jastuk ili predmeti u području aktiviranja bočnog zračnog jastuka, mogu uzrokovati ozljede.

Sjedala i sigurnosni sustavi

Načini osiguranja dječjih autosjedalica

Osiguranje pomoću sigurnosnog pojasa u tri točke



NE koristite dječje autosjedalice koje se postavljaju suprotno od smjera vožnje na prednje sjedalo jer to može dovesti do ozbiljnih ozljeda ili smrti.

Preporuka je da djeca uvijek sjede na stražnjem sjedalu u dječjoj autosjedalici koja je osigurana pomoću sigurnosnog pojasa u tri točke.

ISOFIX dječje autosjedalice



ISOFIX prihvatna mjesta na stražnjim sjedalima konstruirana su samo za ISOFIX sustave.



Prihvatna mjesta dječjih autosjedalica konstruirana su na način da izdrže samo ona opterećenja koja mogu proizvesti pravilno postavljene dječje autosjedalice. Ni pod kojim okolnostima se ne smiju koristiti za sigurnosne pojaseve za odrasle ili za pričvršćivanje drugih predmeta ili opreme na vozilo.

Napomena: Kad postavljate ili koristite bilo koju dječju autosjedalicu, uvijek pratite upute proizvođača.

Napomena: Stražnja sjedala ugrađena u ovo vozilo opremljena su ISOFIX prihvatnim mjestima (kao što je prikazano strelicom na sljedećoj slici), koja su konstruirana za spajanje ISOFIX dječjih autosjedalica .

Sjedala i sigurnosni sustavi



- 1 Pričvrstite ISOFIX dječju autosjedalicu, odobrenu za ovo vozilo, na prihvatna mjesta.
- 2 Kada za montažu na sjedalo koristite ISOFIX prihvatna mjesta, moguće je koristiti univerzalno odobrene dječje ISOFIX autosjedalice.

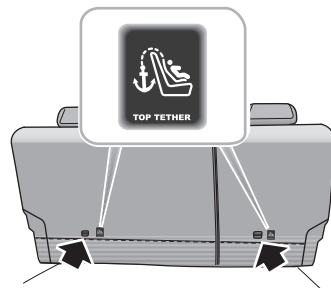

- 3 Za pričvršćivanje gornjeg remena dječje autosjedalice, provucite remen ispod naslona za glavu i pričvrstite ga na prihvatno mjesto pazeći da ne uvrnete remen. Ako ne koristite ISOFIX donja prihvatna mjesta već sigurnosni pojas, dovršite postavljanje sukladno uputama proizvođača dječje autosjedalice.

Napomena: Kad se koristi univerzalna dječja autosjedalica, gornji remen se mora koristiti.

Sjedala i sigurnosni sustavi

- 4 Nakon postavljanje odgovarajućom silom povucite dječju autosjedalicu kako bi provjerili je li sigurno postavljena.

Sjedala i sigurnosni sustavi

Odobrene pozicije dječjih autosjedalica

Preporučuje se da se u ovom vozilu koriste dječje autosjedalice u skladu s UN ECE-R44 ili ECE-R129 standardom. Provjerite oznake na dječjim autosjedalicama.

Odobrene pozicije dječjih autosjedalica (za ne ISOFIX autosjedalice)

Težinska grupa	Pozicija na koje se postavlja			
	Suvozačko sjedalo		Stražnje vanjsko sjedalo	Stražnje srednje sjedalo
	Položaj prekidača za isključivanje suvozačevog zračnog jastuka			
	Zračni jastuk ON	Zračni jastuk OFF		
Grupa 0 (manje od 10 kg)	X	U	U	U
Grupa 0+ (manje od 13 kg)	X	U	U	U
Grupa I (9 - 18 kg)	X	U	U	U
Grupa II (15 - 25 kg)	X	U	U	U
Grupa III (22 - 36 kg)	X	U	U	U

Objašnjenje simbola:
U = Može se koristiti univerzalno odobrena dječja autosjedalica za navedenu težinsku grupu;
X = Pozicija nije pogodna za korištenje dječje autosjedalice za navedenu težinsku grupu.

Sjedala i sigurnosni sustavi

Odobrene pozicije dječjih autosjedalica (za ISOFIX autosjedalice)

Pozicija na koje se postavlja		Težinska grupa			
		Grupa 0	Grupa 0+	Grupa I	
		Autosjedalice koje se postavljaju suprotno od smjera vožnje		Okrenuto unaprijed	Okrenuto unatrag
		Do 13 kg		9 - 18 kg	
Suvozačko sjedalo	Klasa veličine	Nije opremljeno ISOFIX-om			
	Vrsta sjedala				
Stražnje vanjsko sjedalo ISOFIX	Klasa veličine	C,D,E ¹	A,B, BI ¹	C,D ¹	
	Vrsta sjedala	IL ²	IL ² ,IUF ³	IL ²	
Stražnje središnje sjedalo	Klasa veličine	Nije opremljeno ISOFIX-om			
	Vrsta sjedala				

Napomena: IL Moguće je koristiti ISOFIX dječje autosjedalice polu-univerzalne kategorije. Provjerite popis preporučenih vozila proizvođača autosjedalica;

IUF Moguća upotreba ISOFIX autosjedalica koje se postavljaju u smjeru vožnje odobrenih za korištenje u navedenim težinskim grupama i klasama ISOFIX veličine;

¹. ISOFIX klasa veličine za univerzalne i poluunivezalne dječje autosjedalice definirana je velikim slovima od A do G. Ove oznake su prikazane na ISOFIX dječjim autosjedalicama;

Sjedala i sigurnosni sustavi

². U trenutku objave preporučeni model za Grupu 0+ ISOFIX autosjedalice za bebe je Britax Romer Baby Safe;

³. U trenutku objave preporučeni model za Grupu I ISOFIX dječje autosjedalice je Britax Romer Duo;

Napomena: U trenutku objave preporučeni model za Grupe II-III ISOFIX dječje autosjedalice je KidFix II XP SICT.

Tablica I-Size dječjih autosjedalica

Tablica daje preporuku koje I-Size dječje autosjedalica odgovaraju kojim mjestima i za koju veličinu djeteta.

Dječja autosjedalica mora biti odobrena u skladu s UN Reg R129.

Vrsta dječje sjedalice	Suvozačko sjedalo	Stražnja vanjska sjedala	Stražnje središnje sjedalo
Dječja sjedalica I-veličine	X	I-U	X

Napomena: I-U Pogodno za upotrebu I-Size autosjedalica koje se postavljaju u smjeru vožnje i autosjedalice koje se postavljaju suprotno smjeru vožnje.

X Nije pogodno za upotrebu I-Size autosjedalica

Sjedala i sigurnosni sustavi

Grupa 0/0+ autosjedalice



NE postavljajte dječje autosjedalice koje se postavljaju suprotno od smjera vožnje na prednje sjedalo kad je zračni jastuk uključen jer to može dovesti do ozbiljnih ozljeda ili smrti.

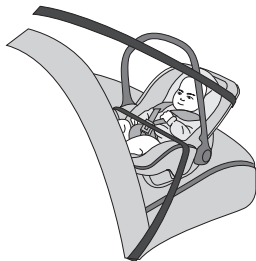

Dječji autosjedalice koji se mogu namjestiti u ležeći položaj najprikladnije su za bebe lakše od 10 kg (obično za mlađe od 9 mjeseci) ili za one lakše od 13 kg (obično za mlađe od 24 mjeseca).

Grupa I autosjedalice



NE postavljajte dječje autosjedalice koje se postavljaju suprotno od smjera vožnje na prednje sjedalo kad je zračni jastuk uključen jer to može dovesti do ozbiljnih ozljeda ili smrti.



Autosjedalice koje se postavljaju u smjeru vožnje/suprotno smjeru vožnje najprikladnije su za djecu čije je težina između 9 i 18 kg (obično djeca starija od devet mjeseci i mlađa od četiri godine).

Sjedala i sigurnosni sustavi

Grupa II autosjedalice



Dijagonalni dio sigurnosnog pojasa treba prelaziti preko ramena i gornjeg dijela tijela, daleko od vrata. Krilni dio sigurnosnog pojasa treba prelaziti preko kukova daleko od trbuha.



Kombinacija dječje autosjedalice i sigurnosnog pojasa u tri točke najprikladnija je za djecu čija je težina između 15 i 25 kg (obično za djecu stariju od tri i mlađu od sedam godina).

Grupa III autosjedalice



Dijagonalni dio sigurnosnog pojasa treba prelaziti preko ramena i gornjeg dijela tijela, daleko od vrata. Krilni dio sigurnosnog pojasa treba prelaziti preko kukova daleko od trbuha.



Kombinacija sjedalo za podizanje i sigurnosnog pojasa u tri točke najprikladnija je za djecu čija je težina između 22 i 36 kg (obično za djecu koja su stara oko sedam godina ili starija).

146 Ključevi

151 Dječja zaštitna brava stražnjih vrata

152 Alarmni sustav

158 Pokretanje i zaustavljanje motora

166 Ekonomična i ekološki prihvatljiva vožnja

169 Katalizator i filter čestica

171 Sustav dobave goriva

173 6-brzinski automatski mjenjač*

180 Ručni mjenjač*

183 Kočioni sustav

195 Start/Stop – Inteligentni sustav štednje goriva

200 Sustav kontrole stabilnosti i kontrole
proklizavanja

202 Tempomat

205 Aktivni limitator brzine (ASL)

208 Sustav pomoći pri parkiranju

211 Stražnji sustav pomoći*

217 Sustav nadzora tlaka u gumama (TPMS)

219 Prijevoz tereta

Pokretanje i vožnja

Ključevi

Pregled



Držite rezervni ključ na sigurnom mjestu – ne u vozilu!



Preporuka je da se oba ključa ne drže zajedno jer može doći do interferencije i problema s prepoznavanjem ključa te nemogućnosti pokretanja motora.



Ključ sadrži osjetljive elektroničke komponente te ga treba zaštititi od udaraca, doticaja s vodom, izloženosti visokim temperaturama, direktnom sunčevom svjetlu, otapalima, smolama ili agresivnim sredstvima za čišćenje.

Nude se dva različita seta ključeva ovisno o konfiguraciji vozila. Jedan kit sadrži dva pametna ključa, drugi dva ključa s daljinskim upravljanje. Oni otvaraju sve brave na vozilu.

Ključevi koji se isporučuju uz vozilo su programirani sukladno sigurnosnom sustavu vozila. Ključevi koji nisu programirani za vaše vozilo ne mogu pokrenuti motor.

Ključ s daljinskim upravljanje funkcionira do određene udaljenosti od vozila na što mogu utjecati stanje baterije ključa, fizički ili okolišni faktori. Zbog sigurnosnih razloga, nakon što zaključate vozilo, uvijek provjerite je li zaključano.

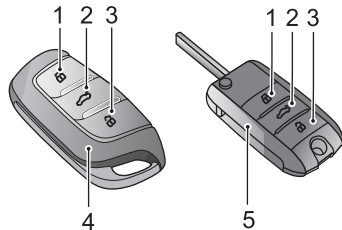

- 1 Gumb za zaključavanje
- 2 Gumb za otvaranje prtljažnika
- 3 Gumb za otključavanje
- 4 Pametni ključ
- 5 Ključ s daljinskim upravljanjem

Pokretanje i vožnja

Ako je vaš ključ izgubljen/ukraden ili oštećen, možete ga zamijeniti kod ovlaštenog MG servisa. Izgubljeni/ukradeni ključ može se deaktivirati. Ako se pronađe izgubljeni ključ, ovlašteni MG servis može ga ponovno aktivirati.

Napomena: Ključ izrađen neovisno izvan mreže ovlaštenih MG servisa možda neće moći pokrenuti motor te može utjecati na sigurnost vašeg automobila. Za ispravnu zamjenu ključa se obratite ovlaštenom MG servisu.

Napomena: Novi ključ neće biti odmah dostupan jer ga je potrebno programirati za konkretno vozilo od strane ovlaštenog MG servisa.

Napomena: Kada koristite pametni ključ, izbjegavajte ga stavljati u blizinu uređaja s jakim radijskim interferencijama (kao što su prijenosna računala i drugi elektronički proizvodi), jer to može utjecati na normalno funkcioniranje ključa.

Zamjena baterije

Slijedite slikovne upute za zamjenu baterije ključa ako se pojavi neki od sljedećih problema:

- Smanjeni doseg funkcije zaključavanja/otključavanja;
- Bljeskajuća lampica upozorenja imobilizatora motora na instrumentnoj ploči (pogledati pod "Svjetla upozorenja i indikatori" u poglavlju "Instrumenti i kontrole")

Pametni ključ*

A



B



C



D



Pokretanje i vožnja

- 1 Pritisnite gumb (A) na pametnom ključu za otvaranje ukrasnog dijela.
- 2 Izvucite pričuvni mehanički ključ kako je prikazuje strelica.
- 3 Koristeći prikladan alat s ravnom oštricom (odvijač ili sl.), umetnite oštricu alata u bočnu stranu ključa (C), pažljivo skinite poklopac baterije i odvojite gornji i donji dio kućišta (D).
- 4 Izvadite bateriju iz ležišta.
- 5 Stavite novu bateriju u ležište te provjerite je li baterija u kontaktu s ležištem.

Napomena: Budite sigurni da je polaritet baterije ispravan (“+” strana mora biti okrenuta prema dolje).

Napomena: Preporuka je koristiti CR2032 bateriju.

- 6 Ponovno složite dijelove kućišta ključa vodeći računa o ispravnom razmaku između dijelova.
- 7 Vratite mehanički ključ i zatvorite ukrasni dio.
- 8 Pokrenite motor kako bi sinkronizirali ključ s vozilom.

Ključ s daljinskim upravljanjem*

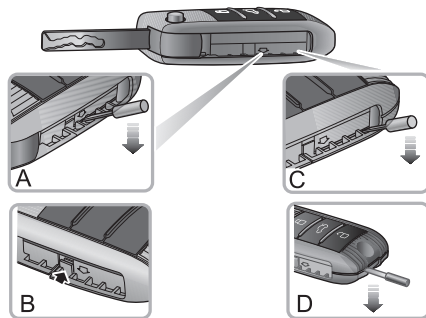

Pokretanje i vožnja

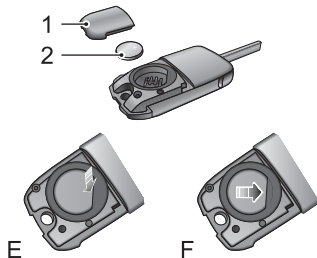

- 1 Otvorite mehanički dio ključa
- 2 Umetnite oštricu alata na mjesto označeno strelicom na bočnom dijelu ključa (A) te pažljivo podignite poklopac baterije dok se klinovi za zaključavanje ne razdvoje (B).
- 3 Umetnite oštricu alata na označeno mjesto (C) i pritisnite u smjeru označenom strelicom sve dok se između poklopca i kućišta ključa ne napravi razmak.
- 4 Nastavite umetati oštricu alata između poklopca i kućišta ključa (D) dok se poklopac ne oslobodi.

- 5 Pažljivo uklonite poklopac baterije ključa (1)
- 6 Lagano pritisnite prednji dio baterije (E) kako bi je izvadili (2).
- 7 Postavite novu bateriju pazeći na polaritet (“+” strana ide gore), gurnite prema naprijed (F) kako bi se postavila u puni kontakt s ležištem.

Napomena: Budite sigurni da je polaritet baterije ispravan (“+” strana mora biti okrenuta prema gore).

Napomena: Preporuka je koristiti CR2032 bateriju.

- 8 Vratite poklopac i pritisnite kako bi se zatvorio te provjerite razmak između poklopca i kućišta.
- 9 Stavite ključ s daljinskim upravljanjem u prekidač za pokretanje motora kako bi se ponovno sinkronizirao s vozilom.

Pokretanje i vožnja

VAŽNO

- Korištenje neispravne ili neodgovarajuće baterije može oštetiti ključ. Nazivni napon, veličina i specifikacije nove baterije moraju biti isti kao i kod stare.
- Neispravno postavljanje baterije može oštetiti ključ.
- Odlaganje iskorištene baterije mora biti u skladu s relevantnim zakonima o zaštiti okoliša.

Dječja zaštitna brava stražnjih vrata

NIKAD ne ostavljajte djecu u vozilu bez nadzora.

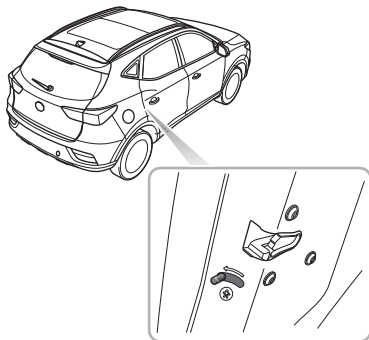

- Pomaknite polugicu dječje zaštitne brave suprotno prikazanoj strelici kako bi isključili dječju zaštitnu bravu.

Kad je dječja zaštitna brava stražnjih vrata uključena, ta se vrata ne mogu otvoriti iznutra, ali ih je moguće otvoriti izvana.

Postupak za uključivanje ili isključivanje dječje zaštitne brave stražnjih vrata:

- Otvorite stražnja vrata na odgovarajućoj strani te pomaknite polugicu dječje zaštitne brave u položaj zaključavanja u smjeru strelice kako biste uključili dječju zaštitnu bravu;

Alarmni sustav

Vaš automobil je opremljen protuprovalnim alarmom i sustavom imobilizacije motora. Kako biste osigurali maksimalnu sigurnost i praktičnost upotrebe, preporučujemo da pažljivo pročitate ovo poglavlje kako biste u potpunosti razumjeli aktiviranje i deaktiviranje sustava protiv krađe.



NEMOJTE pokušavati ukloniti, instalirati, modificirati ili rastavljati alarmni sustav. Sve potrebne popravke treba napraviti ovlašteni MG servis. Neodgovarajuće rukovanje može dovesti do nepravilnog rada.

Imobilizacija motora

Imobilizacija motora služi zaštititi vozila od krađe, a može se deaktivirati samo pokretanjem motora pomoću odgovarajućeg ključa.

Imobilizacija motora (pokretanje ključem)*

Umetanjem odgovarajućeg ključa u START/STOP prekidač za pokretanje motora i motor se pokrene, imobilizacija motora će se automatski deaktivirati. Kada se ključ izvadi iz START/STOP prekidača, vozilo će automatski uključiti imobilizaciju motora. Kada je START/STOP prekidač u položaju

ON, a blokada motora ne može identificirati ključ umetnut u START/STOP prekidač, zasvijetlit će lampica upozorenja imobilizacije motora na instrument ploči. Ako se motor ne može pokrenuti ni pomoću rezervnog ključa, obratite se ovlaštenom MG servisu.

Imobilizacija motora (pokretanje bez ključa)*

Pritisnite START/STOP prekidač na instrumentnoj ploči, a nakon što sustav u vozilu detektira odgovarajući ključ, imobilizacija motora će se automatski deaktivirati.

Ukoliko se pojavi poruka “Smart Key Not Detected” ili “Put Key Into Back-up Position”, odnosno ako se upali lampica upozorenja imobilizacijskog sustava protiv krađe, postavite pametni ključ na dno držača za čaše na središnjoj konzoli ili pretinca za odlaganje (pogledajte “Alternativni postupci pokretanja motora” u poglavlju “Pokretanje i zaustavljanje motora”) ili pokušajte upotrijebiti rezervni ključ. Ako se automobil još uvijek ne može pokrenuti, obratite se ovlaštenom MG servisu.

Sustav za zaštitu od krađe

Zaključavanje i otključavanje

Kad se vozilo zaključa, pokazivači smjera zasnijetle tri puta, a kad se otključa pokazivači smjera zasnijetle jednom.

*Rukovanje bravama na vozilu (pomoću ključa)**

Zaključavanje ključem

- Zaključavanje pomoću ključa s daljinskim upravljanjem: pritisnite gumb za zaključavanje kako bi zaključali automobil nakon zatvaranja vrata, poklopca prtljažnika ili poklopca motora.
- Zaključavanje s fizičkim ključem: djelomično povucite kvaku za otvaranje vrata, koristeći odgovarajući alat s ravnom oštricom, umetnite alat u ispod poklopca kvake te ga pažljivo skinite, umetnite ključ u bravu vozačevih vrata i okrenite u smjeru kazaljke na satu kako bi zaključali automobil.

Otključavanje ključem

- Otključavanje pomoću ključa s daljinskim upravljanjem: pritisnite gumb za otključavanje kako bi otključali automobil.
- Otključavanje s fizičkim ključem: djelomično povucite

kvaku za otvaranje vrata, koristeći odgovarajući alat s ravnom oštricom, umetnite alat u ispod poklopca kvake te ga pažljivo skinite, umetnite ključ u bravu vozačevih vrata i okrenite u smjeru suprotnom od kazaljke na satu kako bi otključali automobil.

Napomena: Ako START/STOP prekidač za pokretanje nije postavljen u ACC ili ON/RUNNING položaj 15 sekundi nakon otvaranja automobila s ključem, aktivirat će se imobilizacija motora.

Napomena: Ako ni jedna vrata (odnosno poklopac prtljažnik ili motora) nisu otvorena unutar 30 sekundi nakon daljinskog otključavanja, automobili će se ponovno automatski zaključati.

*Rukovanje bravama na vozilu (bez ključa)**

Sustav pristupa vozilu bez ključa automatski će zaključati ili otključati vrata i poklopac prtljažnika kad se s ključem približite vozilu.

VAŽNO

Pametni ključ mora biti unutar 1,5 metara od vozila da bi sustav pristupa vozilu bez ključa ispravno funkcionirao.

Pokretanje i vožnja

Zaključavanje bez ključa

Nakon što isključite motor stavljanjem START/STOP prekidača u položaj OFF te izađete iz automobila, jednom pritisnete tipku na kvaki za otvaranje vrata prije nego se udaljite od automobila, kako biste zaključali sva vrata i poklopac prtljažnika (nije potrebno pritisnuti tipku za zaključavanje na ključu). Napomena, ovo će također aktivirati alarm i imobilizirati motor vozila.

Otključavanje bez ključa

Pritisnite tipku na ručici za otvaranje vrata kako bi otključali automobil te povucite ručicu za otvaranje vrata.

Napomena: Kada je vozilo zaključano, ako se nalazite u dometu pametnog ključa i pritisnete tipku na kvaki za otvaranje vrata, ali ne poduzmete nikakve daljnje radnje, nakon 30 sekundi vozilo će se automatski ponovno zaključati.

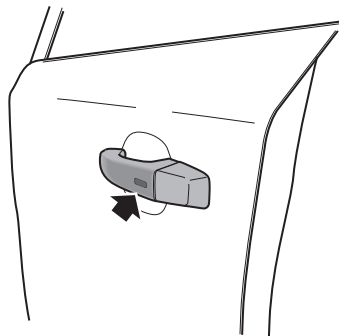

VAŽNO

Nakon što su vrata zaključana ključem, pritisnite tipku na kvaki za otvaranje vrata kako bi otključali automobil. Ako se automobil ne može normalno otključati ili zaključati, obratite se ovlaštenom MG servisu.

Nemogućnost zaključavanja

Ako vozačeva vrata nisu do kraja zatvorena kada se pritisne tipka za zaključavanje pametnog ključa ili prekidač START/STOP nije u položaju OFF, oglasit će se truba vozila što ukazuje na nemogućnost zaključavanja. U tom slučaju, nijedna vrata se neće zaključati niti će alarmni sustav biti uključen.

Ako su vozačeva vrata zatvorena, ali suvozačeva vrata, poklopac motora ili prtljažnik nisu do kraja zatvoreni, prilikom zaključavanja će se oglasiti truba vozila, kako bi označila nemogućnost zaključavanja. Međutim, sigurnosni sustav će biti djelomično u funkciji te zaštititi vozilo što je više moguće, što znači da će sva potpuno zatvorena vrata, poklopac motor ili prtljažnika biti zaštićeni, ali otvorena vrata neće! Lampica indikatora alarma na instrumentnoj ploči će bljeskati. Čim se otvorena vrata ili poklopci zatvore, sigurnosni sustav će automatski povratiti potpunu funkciju.

Alarm protiv krađe

Ako se uključi protuprovalni alarm truba automobila će raditi neprekidno. Pritiskom na gumb za otključavanje na ključu, protuprovalni alarm će se isključiti.

Unutarnji prekidači za otključavanje i zaključavanje

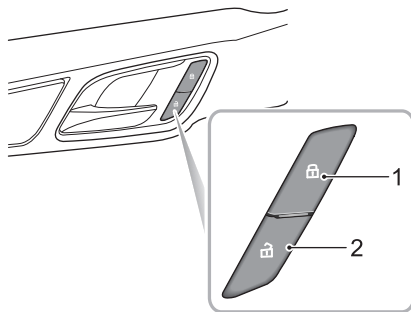

- 1 Prekidač za zaključavanje
- 2 Prekidač za otključavanje

Kad protuprovalni alarm isključen pritisnite prekidač za zaključavanje (1) kako bi zaključali sva vrata; pritisnite prekidač za otključavanje (2) kako bi otključali sva vrata.

Pokretanje i vožnja

Napomena: *Ako je protuprovalni alarmni sustav uključen, pritiskom na tipku za zaključavanje/otključavanje neće se zaključati/otključati vrata, ali će se aktivirati alarmni sustav.*

Ako su vrata, poklopac motora i prtljažnika zatvoreni, pritisnite unutarnji prekidač za zaključavanje. Na prekidaču će zasvijetliti žuti indikator.

Ako je nemogućnost zaključavanja uzrokovano vratima koja nisu vozačeva, poklopcem prtljažnik ili motora, pritisnite unutarnji prekidač za zaključavanje. Na prekidaču će zasvijetliti žuti indikator.

Unutarnje kvake za otvaranje vrata

Koristite unutarnje kvake za otvaranje vrata:

- 1 Povucite jednom unutarnju kvaku za otvaranje vrata kako bi otključali vrata;
- 2 Povucite još jednom unutarnju kvaku za otvaranje vrata kako bi otvorili vrata.

Zaključavanje vrata u vožnji

Sva vrata će se automatski zaključati kad brzina vozila dosegne 15 km/h.

Automatsko otključavanje

Kad se START/STOP prekidač postavi u OFF položaj, sva vrata će se automatski otključati.

Poklopac prtljažnika



Ako se poklopac prtljažnika ne može zatvoriti zbog utovarenog tereta, tijekom vožnje obavezno zatvorite sve prozore, odaberite način distribucije zraka prema licu te postavite ventilator na maksimalnu brzinu kako biste smanjili ulazak ispušnih plinova u vozilo.

Otvaranje poklopca prtljažnika

Poklopac prtljažnika moguće je otvoriti korištenje sljedećih dvaju postupaka:

- Kad je START/STOP prekidač u OFF položaju, pritisak dulji od dvije sekunde na gumb za otvaranje poklopca prtljažnika (B) otvorit će poklopac prtljažnika;
- Pritisnite kvaku za otvaranje poklopca prtljažnik (A):
 - Kod modela koji se otvaraju s ključem, najprije otključajte vozilo te pritisnite kvaku za otvaranje poklopca prtljažnik (A) kako bi otvorili prtljažnik;

Pokretanje i vožnja

- Kod modela s pristupom bez ključa, kada je odgovarajući ključ unutar 1 m od vozila, pritisnite kvaku za otvaranje poklopca prtljag (A) kako bi otvorili prtljag

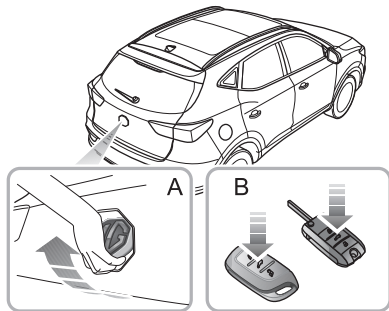

Otvaranje poklopca prtljag u nuždi

Pristupna točka za otvaranje prtljag u nuždi, nalazi se s unutarnje strane, na sredini donjeg dijela poklopca prtljag.

Preklopite stražnja sjedala, rukom maknite plastičnu zaštitu te umetnite mali plosnati odvijač u utor za otvaranje u slučaju nužde kako biste iznutra otvorili poklopac prtljag, kao što je prikazano na slici.

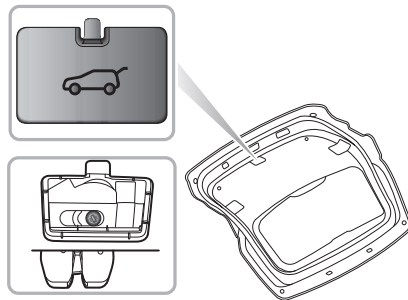

Pokretanje i zaustavljanje motora

START/STOP prekidač (pokretanje ključem)*



Dok se vozilo kreće NEMOJTE isključiti motor ili izvaditi ključ jer to može uzrokovati zaključavanje upravljača čime će se onemogućiti upravljanje vozilom.



Tijekom vožnje NEMOJTE dirati ključ kako bi izbjegli nehotično isključivanje motora.



START/STOP prekidač nalazi se na s desne strane stupa upravljača. Funkcija svake pozicije je sljedeća:

LOCK/OFF položaj

Ključ se može umetnuti i izvaditi.

Nakon što je motor zaustavljen te ključ izvađen, okrenite upravljač u jednu stranu kako bi ga zaključali.

ACC položaj

Pokretanje i vožnja

- Motor nije pokrenut i ključ se ne može izvaditi.
- Neki električni sustav postaju aktivni, poput otvaranja i zatvaranja prozora.

ON/RUNNING položaj

Svi električni sustavi su operativni.

Ovo je normalan položaj nakon što je motor pokrenut.

START položaj

- Pokrenut će se motor.
- Čim se motor pokrene odmah otpustite ključ i START/STOP prekidač će se automatski vratiti u položaj ON/RUNNING.
- Tijekom pokretanja motora neki električni sustavi neće raditi.

Napomena: Ključ je iz ACC položaja moguće postaviti u LOCK/OFF položaj samo ako je ručica mjenjača u P (parking) položaju.

Napomena: Kada je START/STOP prekidač u OFF položaju, a ključ nije izvađen, ako se otvore vozačeva vrata oglasit će se zvučno upozorenje da ključ nije izvađen.

Napomena: Kada je upravljač zaključan i ključ se ne može okrenuti iz položaja OFF u položaj ACC, lagano okrenite upravljač dok okrećete ključ kako biste otključali upravljač.

START/STOP prekidač (pokretanje bez ključa)*



START/STOP prekidač za pokretanje motora bez ključa nalazi se na armaturi s desne strane stupa upravljača te se aktivira pritiskom.

Napomena: Da bi sustav bio operativan pametni ključ mora biti u automobilu. Da biste pomaknuli ručicu mjenjača iz položaja P (Parking), prekidač START/STOP

Pokretanje i vožnja

mora biti u položaju ON/RUNNING te papučica kočnice mora biti pritisnuta.

Operativni status može biti sljedeći, sukladno indikatoru na START/STOP prekidaču:

Indikator isključen (OFF)

- Motor i većina sustava su isključeni

Žuto svjetlo indikatora (ACC)

- Neki električni sustavi su aktivni, poput električnih podizača prozora.
- Pritiskom na START/STOP prekidač dok je u OFF položaju te pritom nije pritisnuta papučica kočnice ili spojke, aktivirat će ACC položaj što će biti popraćeno žutim svjetlom indikatora na prekidaču.

Zeleno svjetlo indikatora (ON/RUNNING)

- Svi električni sustavi su operativni.
- Vozite i pokrenite vozilo.
- Pritisak na START/STOP prekidač dok je ACC položaju, bez da je pritisnuta papučica kočnice ili spojke, postaviti će sustav u stanje ON, što će biti popraćeno zelenim svjetlom indikatora na prekidaču.

Napomena: Nakon postavljanje START/STOP prekidača u OFF položaj, ako je ključ još uvijek u vozilu, a otvore se vozačeva vrata, oglasit će se zvučno upozorenje da je ključ i dalje u vozilu.

Ako je vaš automobil izložen jakim radio signalima, sustav za upravljanje bez ključa može imati smetnje i neće raditi ispravno. Molimo pogledajte “Alternativni postupak pokretanja”.

Pokretanje motora (s ključem)*



Nikada nemojte pokretati ili ostavljati motor da radi u neprozračenom prostoru. Ispušni plinovi su otrovni i sadrže ugljični monoksid, koji može uzrokovati gubitak svijesti ili čak smrt.



Katalizatori i filtri čestica mogu se oštetiti u slučaju korištenja pogrešnog goriva ili u slučaju poremećaja u radu motora. Prije pokretanja motora pažljivo pročitajte sadržaj u poglavlju “Katalizator i filter čestica”.

Postupak pokretanja motora

- 1 Isključite sve nepotrebne električne uređaje (uključujući i klima uređaj).
- 2 Pritisnite papučicu kočnice (pogledajte “Kočioni sustav” u ovom poglavlju).
- 3 Kod modela s automatskim mjenjačem postavite ručicu mjenjača u P ili N položaj.

Napomena: Kad je ručica mjenjača u bilo kojem drugom položaju, motor se ne može pokrenuti.

- 4 Kod modela s ručnim mjenjačem, do kraja pritisnite papučicu spojke i stavite ručicu mjenjača u neutralni položaj.
- 5 Umetnite ključ, okrenite ga u položaj START te pustite čim se motor pokrene.

Napomena: Ako se nakon pokretanja motora ključ odmah ne otpusti, elektropokretač će nastaviti s radom, što ne samo da će prazni akumulator, već oštećuje elektropokretač kao i katalizator te filter čestica.

Pokretanje motora (bez ključa)*

Postupak pokretanja motora

- 1 Isključite sve nepotrebne električne uređaje (uključujući i klima uređaj).
- 2 Aktivirajte parkirnu kočnicu (pogledajte “Kočioni sustav” u ovom poglavlju).
- 3 Kod modela s automatskim mjenjačem postavite ručicu mjenjača u P ili N položaj te pritisnite papučicu kočnice.
- 4 Kod modela s ručnim mjenjačem, do kraja pritisnite papučicu spojke i stavite ručicu mjenjača u neutralni položaj.
- 5 Pritisnite START/STOP prekidač (nemojte ga držati već ga odmah otpustite nakon pritiska).

Alternativni postupak pokretanja (automatski mjenjač)

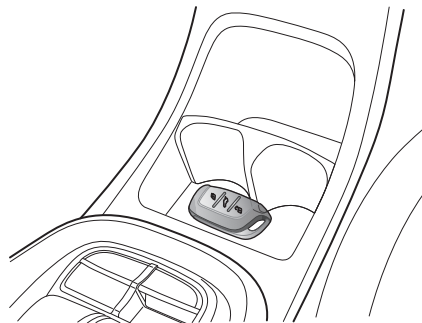

Ako je vaš automobil izložen jakim radio signalima koji izazivaju interferenciju ili je baterija ključa prazna, slijedite sljedeće postupke kako bi pokrenuli vozilo:

- 1 Kod vozila s držačem za čaše, maknite držač za čaše.

Pokretanje i vožnja

- 2 Postavite pametni ključ na sredinu prostora držača za čaše sa stranom ključa s gumbima okrenutoj prema gore (kao što je prikazano na ilustraciji).
- 3 Stavite ručicu mjenjača u P ili N položaj, pritisnite papučicu kočnice te pritisnite START/STOP prekidač kako bi pokrenuli motor.

U slučaju da se imobilizator motora ne može isključiti i nakon što vozilo napusti područje s pojačanim zračenjem ili je potrebno zamijeniti bateriju ključa, obratite se ovlaštenom MG servisu.

Alternativni postupak pokretanja (ručni mjenjač)

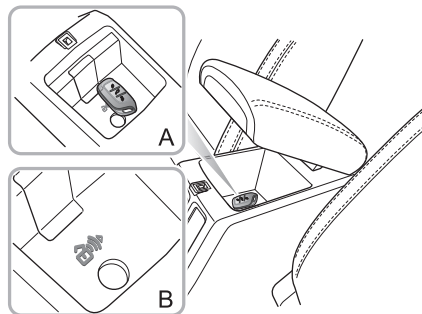

Ako je vaš automobil izložen jakim radio signalima koji izazivaju interferenciju ili je baterija ključa prazna, slijedite sljedeće postupke kako bi pokrenuli vozilo:

Pokretanje i vožnja

1 Postavite pametni ključ na sredinu prostora pretinca na središnjoj konzolu sa stranom ključa s gumbima okrenutoj prema gore (kao što je prikazano na ilustraciji A).

Napomena: Nakon što se makne uložak iz pretinca, na dnu se može vidjeti simbol zaključavanja (kao što je prikazano na ilustraciji B).

2 Pritisnite papučicu spojke te pritisnite START/STOP prekidač kako bi pokrenuli motor.

U slučaju da se imobilizator motora ne može isključiti i nakon što vozilo napusti područje s pojačanim zračenjem ili je potrebno zamijeniti bateriju ključa, obratite se ovlaštenom MG servisu.

Mjere opreza pri pokretanju motora

Brzina vrtnje motora u praznom hodu će se smanjiti nakon što se motor zagrije. Nemojte povećavati brzinu vrtnje motora odmah nakon pokretanja motora. Postupno povećavajte opterećenje motora i mjenjača kako bi se ulje zagrijalo na radnu temperaturu te podmazalo sve komponente.

NEMOJTE pritiskati papučicu gasa tijekom pokretanja motora i NEMOJTE koristiti elektropokretač duže od 15 sekundi odjednom.

Na temperaturama od -10°C i niže, vrijeme pokretanja motora će se produljiti. Bitno je isključiti svu nepotrebne električne opremu tijekom pokretanja motora.

VAŽNO

Ako se motor ne pokrene, odnosno vozilo neće doći u ON/RUNNING položaj, provjerite postoje li indikatori upozorenja ili poruke na instrumentnoj ploči. Pri ekstremno niskim temperaturama pričekajte 5 minuta između pokušaja pokretanja motora. Ako se nakon tri pokušaja motor ne može pokrenuti, obratite se ovlaštenom MG servisu.

NEMOJTE ostavljati START/STOP prekidač u položajima ACC, ON/RUNNING ili START kada motor ne radi jer može doći do pražnjenja akumulatora zbog korištenja električne opreme.

Vozilo je opremljeno sustavom imobilizacije motora. Bilo koji ključ izrađen izvan ovlaštene mreže ne može pokrenuti motor.

Vašim automobilom upravljaju elektronički upravljački sustavi. Prilikom pokretanja motora, provjerite postoje li u blizini vozila elektronički uređaji koji mogu uzrokovati elektromagnetske smetnje koje mogu dovesti do problema s elektroničkim upravljačkim sustavima na vozilu.

Zaustavljanje motora

Zaustavite motor na sljedeći način:

- 1 Nakon zaustavljanje vozila nastavite držati pritisnutu papučicu kočnice sve dok je ne aktivira parkirna kočnica.
- 2 Aktivirajte parkirnu kočnicu.
- 3 Kod modela s automatskim mjenjač postavite ručicu mjenjača u položaj P.
- 4 Kod modela s ručnim mjenjačem postavite ručicu mjenjača u neutralni položaj.
- 5 Kod vozila s ključem, okrenite ključ iz položaja ON/RUNNING u položaj OFF, čime će te zaustaviti motor te izvadite ključ.
- 6 Kod vozila s upravljanjem bez ključa, pritisnite START/STOP prekidač kako bi isključili motor.

Napomena: Nakon vučenja teškog tereta ili vožnje velikom brzinom (osobito po vrućem vremenu), preporučuje se ostaviti motor da radi u praznom hodu nekoliko minuta prije zaustavljanja, što će omogućiti nastavak rada rashladnog sustava i snižavanje temperature motora.

Ekonomična i ekološki prihvatljiva vožnja

Razrađivanje vozila

Motor, sustav prijenosa, kočnice i gume trebaju neko vrijeme kako bi se razradili te prilagodili zahtjevima svakodnevne uporabe. Tijekom prvih 1.500 km slijedite sljedeće upute kako bi unaprijedili dugotrajni radni učinak:

- Nemojte dopustiti da brzina vrtnje motor prijeđe 3.000 o/min u bilo kojem stupnju prijenosa ili da brzina vozila prijeđe 120 km/h.
- Nemojte opterećujte motor punim gasom ili dopustiti da motor radi u neprikladnom stupnju prijenosa.
- Nemojte voziti konstantnom brzinom (bilo velikom ili malom).
- Izbjegavajte snažno kočenje gdje je to moguće.

Nakon prevezenih 1.500 km, brzina vrtnje motora se može postupno povećavati.

Zaštita okoliša

Vaše vozilo koristi najnoviju tehnologiju u svrhu što manjeg utjecaja ispušnih plinova na okoliš.

Vožnja po kiši ili snijegu



Snažno kočenje, ubrzanje ili skretanje na skliskoj podlozi smanjit će mogućnost upravljanja te prijanjanje uz podlogu.

Prilikom vožnje po kiši prozori se mogu zamagliti (koristite funkciju odmagljivanja klima uređaja).

Prijanjanje guma uz podlogu je smanjeno stoga budite vrlo oprezni.

Smanjite brzinu vožnje na kiši.

Pokušajte izbjeći akvaplaning (situacija kad se između gume i ceste pojavi sloj vode) jer to može utjecati na mogućnosti upravljanje i kočenja.

Vaš MG automobil je opremljen funkcijom čišćenja kočionih diskova i pločica koja se aktivira putem brisača ili senzora za kišu (ako je ugrađen). To pomaže održavanju diskova i pločica suhima, odnosno zadržavanju najboljih mogućnosti kočenja.

Izbjegavajte vožnju kroz vodu jer to može dovesti do ozbiljnih oštećenja na vašem vozilu.

Ekonomična vožnja i održavanje

Sljedeći savjeti pomoći će vam uštedjeti goriva te produljiti vijek trajanja vozila.

- Održavajte ispravan tlak u gumama; nedovoljan tlak zraka ubrzat će trošenje guma i povećati potrošnju goriva.
 - Nemojte držati nepotrebnu težinu u automobilu. Veća težina povećava opterećenje motora što rezultira većom potrošnjom goriva.
 - Izbjegavajte rad motora u praznom hodu dulje vrijeme.
 - Ubrzavajte lagano i ravnomjerno te izbjegavajte snažna ubrzanja; prebacite mjenjač u viši stupanj prijenosa što je prije moguće.
 - Izbjegavajte naprezanje motora ili prekomjernu brzinu vrtnje. Odaberite odgovarajuću stupanj prijenosa sukladno uvjetima na cesti.
 - Izbjegavajte neprestano ubrzanje ili usporavanje jer takav način vožnje troši više goriva.
 - Izbjegavajte nepotrebno zaustavljanje i kočenje, održavajte ravnomjernu brzinu i pokušajte predvidjeti rad semafora. Održavajte odgovarajući razmak od drugih vozila kako biste izbjegli nagla kočenja te smanjili trošenje kočionih pločica.
 - Ukoliko je moguće izbjegnite prometne gužve i zastoje.
- Ne držite nogu na papučici kočnice osim u slučaju kočenja, jer to može uzrokovati pretjerano trošenje, pregrijavanje i povećanu potrošnju goriva.
 - Održavajte odgovarajuću brzinu na autocesti. Veća brzina znači i veću potrošnju goriva dok se odgovarajućom brzinom može uštedjeti gorivo.
 - Održavajte ispravnu geometriju kotača. Izbjegavajte penjanje ili udarce u rubnike te smanjite brzinu na neravnim cestama. Neispravna geometrija kotača ne samo da će dovesti do prekomjernog trošenja guma, već će povećati opterećenje motora kao i potrošnju goriva.
 - Izbjegavajte vožnju po blatu ili pijesku. To će spriječiti koroziju donje strane vozila.
 - Održavajte vozilo u skladu s MG preporukama. Prljavi filteri zraka, ulja i sl., smanjit će performanse motora i povećati potrošnju goriva. Za dulji vijek trajanja svih komponenti i smanjenje operativnih troškova, potrebno je redovito održavanje sukladno MG preporukama.
 - Nemojte gasiti motor neposredno nakon vožnje velikom brzinom, vožnje dugim usponom ili vuče prikolice. Ostavite motor da radi u praznom hodu 20 do 100 sekundi ovisno o opterećenju i uvjetima vožnje. Izbjegavajte snažna ubrzanja dok je motor hladan.

Održavanje

Redovito servisirajte svoje vozilo

Redovito servisiranje osigurat će optimalnu potrošnju goriva te minimizirati količinu štetnih sastojaka u ispuhu, kao i produljiti vijek trajanja vašeg automobila.

Redovito provjeravajte tlak u gumama

Nedovoljan tlak u gumama povećava otpor kotrljanja što rezultira većom potrošnjom goriva. Prekomjerno ili nedovoljno napuhane gume se brže troše, a nepravilan tlak utječe i na upravljanje.

Ne držite nepotreban teret u automobilu

Dodatna težina povećava potrošnju goriva, pogotovo u režimu vožnje s puno zaustavljanja i kretanja kad automobil mora učestalo kretati iz mjesta.

Katalizator i filter čestica



*Temperature ispušnih sustava koji sadrže filtre čestica i katalizatore mogu biti iznimno visoke, **NEMOJTE** parkirati na mjestu gdje bi lako zapaljivi materijali poput suhe trave ili lišća mogli doći u dodir s ispušnim sustavom jer po suhom vremenu može doći do požara.*

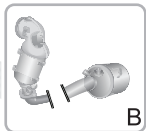
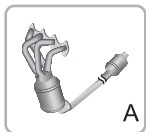
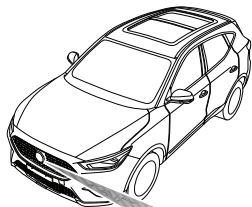

Ispušni sustav uključuje katalizator i filter čestica (ovisno o modelu), koji obrađuju štetne sastojke ispuha motora u ekološki prihvatljivije plinove. Izgled ispušnog sustava razlikuje se ovisno o izvedbi motora. Ispušni sustav motora 1,5 L (A), odnosno 1.0T (B).

Katalizatori i filtri čestica mogu se lako oštetiti nepravilnom uporabom, osobito korištenjem pogrešnog goriva ili ulja s netočnim specifikacijama.

Gorivo

- Koristite samo preporučeno gorivo.
- Nikada ne dozvolite da automobil ostane bez goriva – ovo može uzrokovati ozbiljna oštećenja na katalizatoru i filtru čestica.

Motorno ulje

Preporuka je koristiti samo ulja koja zadovoljavaju specifikacije proizvođača. Korištenje ulja koja ne zadovoljavaju specifikacije proizvođača može oštetiti filter čestica, na primjer ulja s niskim SAPS vrijednostima mogu zapuniti filtera čestica.

Pokretanje i vožnja

Pokretanje

- Nemojte pokušavati pokrenuti motora nakon nekoliko neuspjelih pokušaja; obratite se ovlaštenog MG servisu.
- Nemojte pokušavati pokrenuti motor ako sumnjate poremećaj u radu motora te ne pokušavajte otkloniti poremećaj pritiskom na papučicu gasa.
- Ne pokušavajte pokrenuti motor guranjem ili vučom automobila.

Regeneracija filtra čestica

Filtar čestica se povremeno treba regenerirati. Ovaj postupak se izvodi automatski kad se steknu odgovarajući uvjeti, a tijekom regeneracije može doći do malog gubitka snage motora ili manjih nepravilnosti u radu motora.

Vožnja

- Obratite pažnju na sljedeće upute:
- Nemojte preopteretiti motor ili ga držati na previsokim okretajima.
- Nemojte ugasiti motor dok se vozilo kreće i mjenjač je u nekom stupnju prijenosa.

- Obratite se ovlaštenom MG servisu ako smatrate da je potrošnja goriva nenormalno visoka.
- U slučaju poremećaja u radu motora ili gubitka snage motora u vožnji, uz uvjet da je temperatura motora normalna, možete se LAGANO odvesti do ovlaštenog MG servisa (uz rizik oštećenja katalizatora i filtra čestica).
- Nemojte voziti po terenu koji može uzrokovati oštećenje podvozja.

Napomena: U slučaju nepravilnog rada motora, gubitka snage ili nastavka rada motora nakon isključivanja, mogu nastati ozbiljna oštećenja katalizatora i filtra čestica. Redovito održavajte svoje kako je navedeno u poglavlju "Servisne upute". Nisu dozvoljene bilo kakve preinake motora koje nisu autorizirane od strane ovlaštenog MG servisa.

Sustav goriva

Zahtjevi na gorivo



Koristite samo gorivo koje zadovoljava nacionalne standarde. Upotreba neodgovarajućeg goriva može dovesti do teških oštećenja katalizatora, smanjenja performansi motora te povećanja potrošnje goriva.

Koristite samo gorivo koje je preporučeno i odobreno od strane proizvođača. Informacije potražite pod "Podaci o motoru" u poglavlju "Tehnički podaci".

Ako se koristi gorivo niže kvalitete može doći do pucketanja u radu motora, molimo upotrijebite preporučeno gorivo ili gorivo veće kvalitete što je prije moguće. Ako je buka pucketanja prisutna i nakon korištenja preporučenog goriva ili goriva veće kvalitete, odmah se obratite ovlaštenom MG servisu.

Sigurnosne preporuke prilikom dolijevanja goriva



Pare goriva su iznimno zapaljive, a u zatvorenim prostorima i eksplozivne.

Prilikom dolijevanja goriva uvijek budite oprezni:
Isključite motor.

- Nemojte pušiti niti koristiti otvoreni plamen.
- Nemojte koristiti mobilni telefon.
- Izbjegavajte prolijevanje goriva.
- Nemojte prepuniti spremnik.

Otvor za dolijevanja goriva

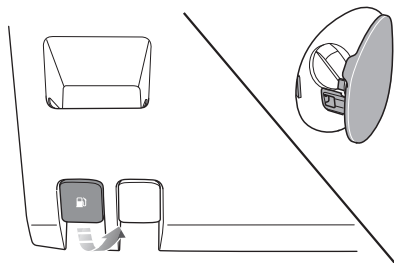

Poklopac otvora za dolijevanja goriva

Poklopac otvora za dolijevanja goriva nalazi se na stražnjem desnom boku vozila. Povucite prekidač za otpuštanje poklopca otvora za dolijevanja goriva ispod instrumentne ploče na strani vozača kako biste otvorili poklopac.

Čep otvora za dolijevanja goriva

Odvrnite čep otvora za dolijevanja goriva u smjeru suprotnom od kazaljke na satu te omogućite izlaz nakupljenih para prije početka dolijevanja goriva.

Nakon dolijevanja goriva zategnite čep otvora za dolijevanja goriva u smjeru kazaljke na satu sve dok ne začujete “klik”.

Dolijevanja goriva

Nemojte do kraja puniti spremnik ako će se vozilo nalaziti na izravnom sunčevom svjetlu ili biti izloženo visokoj temperaturi okoline – širenje goriva zbog povećanja temperature može uzrokovati izlivanje. Cijev za punjenje goriva je konstruirana je za prihvat tanke i dugačke mlaznice za punjenje. Na grlu cijevi za punjenje goriva nalazi se poklopac koji će se otvoriti tek potpunim umetanjem mlaznice za punjenje prije početka dolijevanja goriva.

Pokrenite motor nakon dolijevanja goriva. Ako nakon dolijevanja goriva motor radi neravnomjerno, ugastite motor i obratite se ovlaštenom MG servisu prije nego pokušate ponovno pokrenuti motor.

6-brzinski automatski mjenjač*

Upute

Sljedeće informacije su vrlo važne te ih pažljivo proučite:

- Prije pokretanja motora, postavite ručicu mjenjača u položaj P ili N, pritisnite papučicu kočnice te zategnite parkirnu kočnicu.
- Nakon pokretanja motora, dok su je pritisnuta papučica kočnica i povučena parkirna kočnica, prebacite ručicu u željeni stupanj prijenosa.
- Otpustite parkirnu kočnicu i držite papučicu kočnice dok ne budete spremni upravljati vozilom. Nakon otpuštanja papučice kočnica, na ravnoj cesti, vozilo će automatski lagano krenuti i bez pritiska papučice gasa.
- Nemojte pomicati ručicu mjenjača iz položaja D u položaje P ili R tijekom vožnje, to može uzrokovati teška oštećenja mjenjača ili nesreću.

Promjena stupnjeva prijenosa

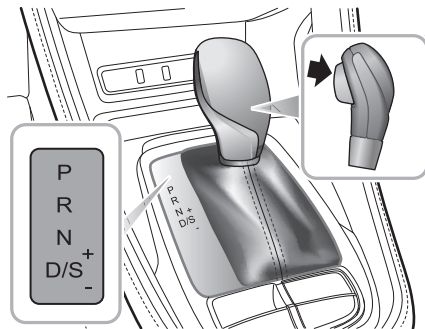

Automatski mjenjač ima šest stupnjeva prijenosa.

Napomena: Osvjetljena slova ili brojevi u informacijskom centru instrumentne ploče označavaju odabrani stupanj prijenosa ili režim rada.

Gumb za zaključavanje na ručici mjenjača služi sprječavanju nehotećnog prebacivanja ručice mjenjača u P (Park) ili R (Reverse) položaj dok se nalazi u drugim položajima.

Pokretanje i vožnja

Upravljanje ručicom mjenjača



Ukoliko nije neophodno, preporuka je ne pritisnuti gumb za zaključavanje prilikom pomicanja ručice.

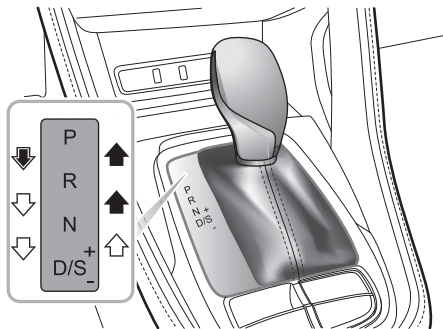

Prilikom izbora stupnja prijenosa pomičite ručicu mjenjača sukladno uputama prikazanim strelicama:



Slobodna promjena.



Pritisnite i držite gumb za zaključavanje prilikom promjene.



Pritisnite i držite gumb za zaključavanje te pritisnite papučicu kočnice prilikom promjene.

Položaji ručice mjenjača



Ručica mjenjača mora biti u položaju P dok je vozilo parkirano.



Nemojte pomicati ručicu mjenjača iz položaja D u položaje P ili R tijekom vožnje, to može uzrokovati teška oštećenja mjenjača ili nesreću.

- P Park (parking)

Kad je ručica u ovom položaju mjenjač je mehanički zaključan. Koristite ovaj položaj samo dok vozilo stoji i aktivna je parkirna kočnica.

Napomena: Prilikom parkiranja na usponu najprije pritisnite papučicu kočnice i aktivirajte parkirnu kočnicu i tek onda stavite ručicu mjenjača u položaj P.

- R Reverse (vožnja unatrag)
Izaberite ovaj položaj samo kad je vozilo zaustavljeno i motor radi u praznom hodu.
- N Neutral (neutralni položaj)
Izaberite ovaj položaj samo kad je vozilo zaustavljeno i motor radi u praznom hodu kraće vrijeme (npr. dok čekati na semaforu)
- .D Drive (vožnja)
Ovaj položaj se koristi za vožnju i omogućuju automatski odabir između šest stupnjeva prijenosa ovisno o brzini položaju papučice gasa.
- S Sport Mode (sportski režim vožnje)
Izaberite ovaj položaj ako želite snažnija ubrzanja i bolje performanse.
- + izbor višeg stupnja prijenosa
Promjena u viši stupanj prijenosa dok je mjenjač u ručnom načinu promjene.

- - izbor nižeg stupnja prijenosa

Promjena u niži stupanj prijenosa dok je mjenjač u ručnom načinu promjene.

Brzina promjene stupnjeva prijenosa

Odabirom D položaja, mjenjač automatski mijenja stupnjeva prijenosa uzimajući u obzir brojne čimbenike uključujući brzinu vrtnje motora, brzinu vozila i položaj papučice gasa. pri manjim brzinama, promjene stupnjeva prijenosa omogućit će lagani pritisak na papučicu gasa, dok će na većim brzinama promjena stupnjeva prijenosa tražiti snažniji pritisak na papučicu gasa.

Kick-down



Pogonski kotači mogu proklizati kad se pri vožnji na skliskoj podlozi aktivira kick-down funkcija, što dovesti do gubitka kontrole nad vozilom.

Kad je mjenjač u D položaju snažnim pritisak papučice gasa do kraja (poznato i kao kick-down) osigurat će bolje ubrzanje tijekom pretjecanja. Pod određenim uvjetima, mjenjač će prebaciti u niži stupanj prijenosa te omogućiti bolje ubrzanje.

Nakon otpuštanja papučice gasa, mjenjač će izabrati odgovarajući normalni stupanj prijenosa (temeljem brzine vozila i položaja papučice gasa).

Vožnja na usponu



*U slučajevima kratkog zaustavljanje na usponu, kao što je prometni zastoj, **NEMOJTE pritiskom na papučicu gasa držati automobil na mjestu odnosno sprječavati pomak unatrag. To može uzrokovati pregrijavanje mjenjača te dovesti do oštećenja.***

Kretanje na usponu

U slučajevima kretanja uzbrdo, kada je vozilo neko vrijeme zaustavljeno, pri čemu je papučica kočnice otpuštena te zaegnuta elektronička parkirna kočnica, koristite funkciju pomoći pri pokretanju na usponu. S pričvršćenim sigurnosnim pojasom, pritisnite papučicu kočnice, aktivirajte elektroničku parkirnu kočnice te odaberite željeni položaj prijenosa (D/R/S), a zatim otpustite papučicu kočnice; pritisnite papučicu gasa kako bi krenuli, a elektronička parkirna kočnica će se automatski deaktivirati.

Ovo je moguće kod modela koji su opremljeni sustavom Hill Hold Control (pomoć pri kretanju na usponu).

Više informacija o funkciji Hill Hold Control (HHC) sustavu možete pronaći pod "Hill Hold Control (HHC)" u poglavlju "Kočioni sustav".

Napomena: Pomoć ovih funkcija ne može nadvladati zakone fizike. NEMOJTE dovesti vozilo izvan fizičkih granica jer može doći do gubitka kontrole.

Vožnja na nizbrdici



Pretjerano korištenje kočnice pri spuštanju može dovesti do pregrijavanja kočnica, što može uzrokovati smanjenje učinkovitosti kočenja i čak rezultirati otkazivanjem kočnica.

Ako dulje vrijeme vozite nizbrdo, preporučuje se prebaciti ručicu mjenjača udesno te odabrati ručni način rada što će omogućiti ručni odabir stupnjeva prijenosa. Korištenjem nižeg stupnja prijenosa pomažete usporavanju vozila i na taj način izbjegavate pretjeranu upotrebu kočnica. Ako se dosegne granica brzine vrtnje motora, mjenjač će automatski prebaciti u viši stupanj prijenosa, a u tim slučajevima potrebno je koristiti kočnice za usporavanje vozila te u isto vrijeme ponovno odabrati niži stupanj prijenosa.

Režimi vožnje

Ekonomični režim

Odabirom D položaja, mjenjač se automatski stavlja u ekonomični način rada, a na zaslону informacijskog centra će pokazati "D". Ekonomični režim (Economy Mode) osigurava optimalnu potrošnju goriva i emisije.

Sportski režim

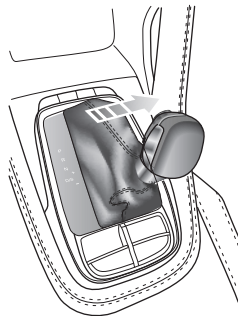

Pokretanje i vožnja

Nakon što je odabran D položaj, pomaknite ručicu mjenjača udesno kako bi odabrali S položaj te uključili sportski način rada (Sport Mode) pri čemu se prikaz u informacijskom centru mijenja u "S"). U sportskom režimu mjenjač kasnije prebacuje u viši stupanj prijenosa kako bi se u potpunosti iskoristile mogućnosti motora.

Kad je potrebno bolje ubrzanje, odaberite sportski režim, ali imajte na umu da će to značiti i povećanje potrošnja goriva. Za izlazak iz sportskog načina rada, pomaknite ručicu mjenjača ulijevo natrag u položaj D.

Vožnja s tempomatom (Cruise Control Mode)

S uključenom tempomatom, mjenjač će se automatski prebaciti u odgovarajući stupanj primjeren brzini vozila, čime se izbjegavaju česte promjene stupnjeva prijenosa pri održavanju konstantne brzine.

Ručni način rada

Kad je odabran sportski način vožnje (S), pomaknite ručicu mjenjača prema "+" ili "-" kako bi uključili ručni način rada (Manual Mode). Broj prikazan u informacijskom centru označavat će trenutni stupanj prijenosa (1 do 6).

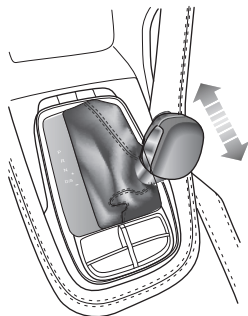

Pomaknite ručicu mjenjača u smjeru "+" da biste prebacili u sljedeći dostupni viši stupanj prijenosa, odnosno pomaknite u smjeru "-" kako biste prebacili u sljedeći dostupni niži stupanj prijenosa.

Kad je mjenjač u ručnom načinu rada, ako vozač zatraži promjenu u viši stupanj prijenosa pri niskoj brzini vrtnje motora ili zatraži prebacivanje niži prijenos tijekom visoke brzina vrtnje motora, mjenjač neće reagirati i ostat će u trenutnom stupnju prijenosa.

Ako prilikom vožnje u ručnom načinu rada brzina vrtnje motora padne ispod određene granice, mjenjač će automatski prebaciti u niži stupanj prijenosa kako bi se izbjeglo zauzavljanje motora; također, ako prilikom ubrzanja u ručnom načinu rada mjenjača, brzina vrtnje motore premaši određenu granicu, mjenjač će automatski prebaciti u viši stupanj prijenosa kako bi zaštitio motor.

Kad je mjenjač u ručnom načinu rada, informacijski centar će sugerirati promjenu stupnja prijenosa, strelica GORE ili DOLJE prikazana uz broj trenutnog stupnja prijenosa mjenjača, sugerirat će vozaču prebacivanje u viši ili niži stupanj prijenosa sukladno uvjetima.

Napomena: Promjene stupnjeva prijenosa mjenjača treba provoditi na način da se ne ugrozi sigurnost i poštiju prometnih propisi.

Za povratak u sportski način rada ili bilo koji drugi položaj, najprije pomaknite ručicu mjenjača ulijevo u položaj D.

Kvar automatskog mjenjača

Ako se pojavi problem s automatskim mjenjačem, zasvijetlit će lampica indikatora ispušnih plinova motora na instrumentnoj ploči ili će centar za poruke prikazati "EP".

Neki kvarovi mjenjača uzrokovat će prebacivanje u režim za slučaj nužde (Limp Mode), tijekom kojeg će na raspolaganju biti samo neki stupnjevi prijenosa ili režimi vožnje, pa tako npr. možda neće biti moguće prebaciti u R položaj. Ukoliko se pojavi ozbiljan kvar i vozilo nije moguće voziti odmah se obratiti ovlaštenom MG servisu.

Napomena: Kad je mjenjač u režimu za slučaj nužde (Limp Mode), ručni način rada nije moguć.

Ručni mjenjač*

5-brzinski ručni mjenjač*

Ručica mjenjača

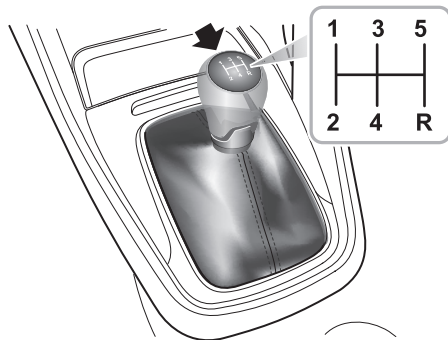

Ručni mjenjač ima pet stupnjeva za vožnju prema naprijed i jedan stupanj za vožnju unatrag, kako je označeno: 1., 2., 3., 4., 5. i R (Reverse - vožnja unatrag).

Mjere opreza tijekom vožnje:

- 1 Prilikom odabira stupnja za vožnju unatrag (R), vozilo mora biti potpuno zaustavljeno, pričekajte trenutak i zatim do kraja pritisnite papučicu spojke kako biste promijenili stupanj prijenosa.
- 2 Pričekajte 2 - 3 sekunde prije prebacivanja u R stupanj prijenosa, inače može doći do oštećenja stupnja prijenosa za vožnju unatrag.
- 3 Pričekajte 1 - 3 sekunde prije prebacivanja u stupanj prijenosa za naprijed, inače može doći do prekomjernog trošenja sinkrona.
- 4 Ne naslanjajte ruku na ručicu mjenjača tijekom vožnje - pritisak vaše ruke može uzrokovati prerano trošenje mehanizma mjenjača.
- 5 Ne oslanjajte nogu na papučicu spojke tijekom vožnje - to može uzrokovati prekomjerno trošenje spojke.
- 6 Ne držite vozilo zaustavljeno na uzbrdici proklizavanjem spojke. To će istrošiti spojku.

Indikacija promjene stupnja prijenosa

Tijekom vožnje dok je papučica spojke otpuštena te su zadovoljeni svi drugi preduvjeti da je promjena stupnja prijenosa moguća, u informacijskim centru instrumentne ploče, uz trenutni stupnja prijenosa, će se, ovisno o uvjetima, prikazati strelica prema gore ili prema dolje što sugerira vozaču da treba prebaciti u viši ili niži stupanj prijenosa.

Napomena: Promjene stupnjeva prijenosa mjenjača treba provoditi na način da se ne ugrozi sigurnost i poštiju prometnih propisi.

6-brzinski ručni mjenjač*

Ručica mjenjača

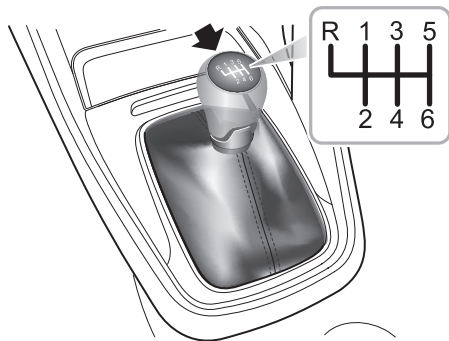

Ručni mjenjač ima šest stupnjeva za vožnju prema naprijed i jedan stupanj za vožnju unatrag, kako je označeno: 1., 2., 3., 4., 5., 6. i R (Reverse - vožnja unatrag).

Mjere opreza tijekom vožnje:

I Prilikom odabira stupnja za vožnju unatrag (R), vozilo mora biti potpuno zaustavljeno, pričekajte trenutak i zatim do kraja pritisnite papučicu spojke te kad je ručica mjenjača u neutralnom (N) položaju, najprije je pritisnite prema dolje, a zatim ulijevo i gore u R položaj te lagano otpustite papučicu spojke kako bi završili postupak promjene.

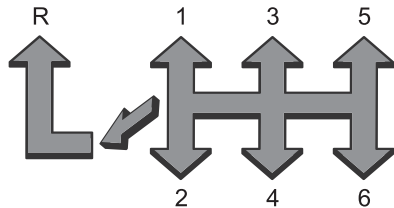

Pričekajte 2 - 3 sekunde prije prebacivanja u R stupanj prijenosa, inače može doći do oštećenja stupnja prijenosa za vožnju unatrag.

Pričekajte 1 - 3 sekunde prije prebacivanja u stupanj prijenosa za naprijed, inače može doći do prekomjernog trošenja sinkrona.

- 2 Ne naslanjajte ruku na ručicu mjenjača tijekom vožnje - pritisak vaše ruke može uzrokovati prerano trošenje mehanizma mjenjača.
- 3 Ne oslanjajte nogu na papučicu spojke tijekom vožnje – to može uzrokovati prekomjerno trošenje spojke.
- 4 Ne držite vozilo zaustavljeno na uzbrdici proklizavanjem spojke. To će istrošiti spojku.

Indikacija promjene stupnja prijenosa

Tijekom vožnje dok je papučica spojke otpuštena te su zadovoljeni svi drugi preduvjeti da je promjena stupnja prijenosa moguća, u informacijskim centru instrumentne ploče, uz trenutni stupnja prijenosa, će se, ovisno o uvjetima, prikazati strelica prema gore ili prema dolje što sugerira vozaču da treba prebaciti u viši ili niži stupanj prijenosa.

Napomena: Promjene stupnjeva prijenosa mjenjača treba provoditi na način da se ne ugrozi sigurnost i poštuju prometnih propisi.

Kočioni sustav

Slobodni hod papučice kočnice je od 0 do 30 mm.

Vožnja kroz vodu ili po jakoj kiši može negativno utjecati na učinkovitost kočenja. SCS (sustav kontrole stabilnosti) uključuje i funkciju čišćenja kočionih diskova i pločica koja se aktivira upotrebom brisača vjetrobranskog stakla. Ipak, uvijek držite sigurnu udaljenost od drugih vozila te povremeno lagano pritisnite papučicu kočnice u uvjetima kada se brisači ne koriste.

Kočioni sustav ima servo potporu, a pri upotrebi kočnica uvijek imajte na umu sljedeće:

- Funkcija servo potpore ovisi o vakuumu, on postoji samo dok radi motor. Nikada nemojte voziti automobil s ugašenim motorom.
- Ako se motor neočekivano ugasi tijekom vožnje, zaustavite automobil što je brže moguće kada to uvjeti uvjeti dopuste i nemojte “pumpati” papučicu kočnice jer će kočioni sustav izgubiti preostalu servo potporu. Nakon što se iscrpi servo potpora, pritisnite papučicu kočnice odgovarajućom silom kako bi sigurno zaustavili automobil sukladno trenutnim uvjetima u prometu.

- Na učinkovitost servo potpore kočnice mogu utjecati brojni uvjeti, kao što su gubitak brzine vrtnje motora ili promjena atmosferskog tlaka zbog visinskih razlika. Ove okolnosti mogu rezultirati potrebom za dodatnom silom prilikom pritiskanja papučice kočnice kako bi se automobil zaustavio.
- Ako je učinkovitost kočenja smanjena zbog kvara vozila, obratite se ovlaštenom MG servisu što je prije moguće.

Elektronska raspodjela sile kočenja (EBD)

Vaš automobil je opremljen elektroničkom raspodjelom sile kočenja, koja, u cilju održavanja učinkovitost kočenja, raspoređuje silu kočenja između prednjih i stražnjih kotača, u svim uvjetima opterećenja.

Elektronska pomoć pri kočenju u nuždi (EBA)

Vaš automobil je opremljen elektronskom pomoći pri kočenju, koja reagira na brzinu pritiska papučice kočnice. Sustav će prepoznati veću brzinu pritiska pri kočenju u nuždi te aktivirati potpunu primjenu ABS sustava kako bi se automobil zaustavio na najkraćoj mogućoj udaljenosti.

Sustav protiv blokiranja kotača (ABS)



Pri vožnji velikim brzinama ili u slučaju opasnosti od akvaplaninga, odnosno kad sloj vode sprječava odgovarajući kontakt između guma i podloge, ABS ne može prevladati fizikalne granice te zaustaviti automobil na kratkoj udaljenosti. U takvim okolnostima, vozač je dužan održavati sigurnu udaljenost od drugih vozila.



NEMOJTE “pumpati” papučicu kočnice tijekom kočenja jer to prekida rad ABS sustava te može produžiti put kočenja.

ABS može spriječiti blokiranje kotača prilikom kočenja što vozaču omogućuje zadržavanje kontrole nad vozilom.

U normalnim uvjetima kočenja, ABS se neće aktivirati. Međutim, kada, pri snažnijem kočenju, sila kočenja premaši raspoloživo trenje između guma i površine ceste, dolazi do blokiranja kotača, što će ABS automatski spriječiti. Aktiviranje ABS sustava prepoznaje se po snažnim vibracijama na papučici kočnice.

Pri kočenju u slučaju nužde, čak i u uvjetima skliske podloge, vozač treba pritisnuti kočnicu puno snagom kako bi se aktivirao ABS sustav.

Napomena: Pri kočenju na mekanim podlogama kao što su snijeg, pijesak ili šljunak, vozila opremljena ABS sustavom mogu imati duži put kočenja od onih bez ABS sustava. To je zato što pri blokiranju kotača dolazi do nakupljanja materijala ispred kotača što pomaže prilikom kočenja ili pri upravljanju.

VAŽNO

ABS ne može nadomjestiti pogrešne postupke vozača ili njegovo neiskustvo.

Pomoć pri kretanju na uzbrdici (HHC – Hill Hold Control)



Pomoć pri kretanju na uzbrdici ima ograničeno djelovanje u nepovoljnim uvjetima kao što su mokre ili zaleđene površine te vrlo strme padine.



***NEMOJTE** izlaziti iz vozila dok je aktivna samo pomoć pri kretanju na uzbrdici jer to može dovesti do ozbiljne nesreće kada se pomoć pri kretanju na uzbrdici otpusti.*



Prilikom zaustavljanja snažno pritisnite kočnicu kako bi se stvorio dovoljan pritisak u kočionom sustavu nužan kočnice za održavanje vozila na uzbrdici.

Pomoć pri kretanju na uzbrdici pomaže vozaču tako što zadržava vozilo u mjestu tijekom kretanja na uzbrdici. Sustav zadržava vozilo u mjestu kratko vrijeme nakon što vozač otpusti papučicu kočnice.

Za aktiviranje pomoć pri kretanju na uzbrdici moraju biti ispunjeni sljedeći uvjeti:

- Vozačeva vrata su zatvorena i vozačev sigurnosni pojas je pričvršćen.
- Vozilo je zaustavljeno na nagibu duže od 2 sekunde.

- Sustav kontrole stabilnosti (SCS) je aktivan i ispravan.
- Parkirna kočnica je ispravna i otpuštena.
- Motor radi.
- Za modele s ručni mjenjačem, pritisnite papučicu spojke i odaberite stupanje prijenosa za vožnju naprijed ili natrag. Za modele s automatskim mjenjačem odaberite D ili R položaj ručice mjenjača.
- Prilikom zaustavljanja je na papučicu kočnice primijenjena dostatna sila.

Napomena: Pomoć pri kretanju na uzbrdici moguće je koristiti pri vožnji prema naprijed kao i prema natrag.

Pomoć pri spuštanju na nizbrdici (HDC - Hill Descent Control)



Pomoć pri spuštanju na nizbrdici ima ograničeno djelovanje u nepovoljnim uvjetima kao što su mokre ili zaleđene površine te vrlo strme padine.



Čak i kada je aktivna pomoć pri spuštanju na nizbrdici, vozač svejedno mora nadzirati vožnju te po potrebi preuzeti aktivnu kontrolu. U određenim slučajevima, pomoć pri spuštanju na nizbrdici može biti suspendirana ili privremeno isključena.



U nekim slučajevima vožnje na nizbrdici (npr. vožnja na nizbrdici velikom brzinom ili vožnja po nizbrdici s malim nagibom), pomoć pri spuštanju na nizbrdici neće funkcionirati te vozač mora preuzeti potpunu kontrolu nad vozilom i upotrebom kočnica osigurati sigurno spuštanje.

Pomoć pri spuštanju na nizbrdici je pomoćna funkcija namijenjena za vožnju na strmim nizbrdicama. Sustav aktiviranjem kočnica smanjuje brzinu vozila, pomažući vozaču održati malu brzinu pri spuštanju na strmim nizbrdicama.

Napomena: Kada je aktivna pomoć pri spuštanju na nizbrdici, kočioni sustav će proizvoditi blage vibracije ili buku, što je normalna pojava.

Napomena: Tijekom rada pomoći pri spuštanju na nizbrdici, kod modela s ručnim mjenjačem prebacite u niži stupanj prijenosa kako bi spriječili gašenje motora. Kod modela s automatskim mjenjačem, nemojte pomicati ručicu mjenjača u položaj "N" jer to može deaktivirati sustav pomoć pri spuštanju na nizbrdici.

Uključivanje/isključivanje pomoći pri spuštanju na nizbrdici

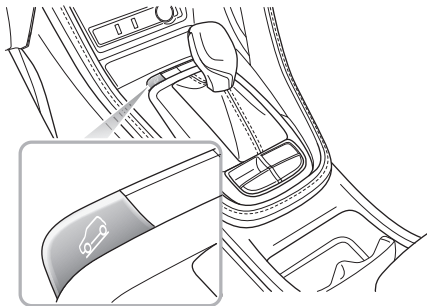

Kad je START/STOP prekidač u položaju ON/RUNNIG, sustav pomoći pri spuštanju na nizbrdici (HDC) je isključen. Sustav se uključuje i isključuje pomoću prekidača.

Sustav pomoći pri spuštanju na nizbrdici ima četiri stanja:

- 1 Stanje pripravnosti: Pritisnite prekidač HDC kako biste sustav postavili u stanje pripravnosti, na instrumentnoj ploči zasvijetlit će zelena indikatorska lampica HDC.

- 2 Rad u stanju pripravnosti: Kada se spušta po nizbrdici malom brzinom, a vozač ne pritisne papučicu kočnice i gasa, sustav će se automatski aktivirati. U tom slučaju, zelena HDC indikatorska lampica počinje bljeskati, a djelovanje sustava može biti popraćeno bukom kočionog sustava. Sustav će pokušati kontrolirati spuštanje po nizbrdici konstantnom brzinom.
- 3 Privremeno deaktiviranje: Dok je sustav aktivan, pritisak na papučicu gasa ili jači pritisak na papučicu kočnice, privremeno će ga deaktivirati.
- 4 Isključeno: Ponovni pritisak na HDC prekidač isključit će sustav, a zelena indikatorska HDC lampica HDC na instrumentnoj ploči će se ugasi.

Napomena: U slučaju oštrog skretanja na određenim nagibima, sustav može prijeći iz stanja pripravnosti u aktivno stanje.

Napomena: Tijekom rada, sustav pomoći pri spuštanju na nizbrdici će automatski održavati tlak unutar kočionog sustava.

Pokretanje i vožnja

Tijekom rada sustava pomoći pri spuštanju na nizbrdici, na papučici kočnice mogu se osjetiti vibracije što je normalna pojava.

Auto Hold* (automatsko zadržavanje vozila)



Funkcija Auto Hold ne jamči stabilnost vozila pri kretanju ili zaustavljanju na usponima, posebno na skliskim ili ledenim površinama.



Kada Auto Hold drži vozilo zaustavljenim zbog razloga kao što su gašenje motora, otpuštanje sigurnosnog pojasa ili pritiskanje Auto Hold prekidača, aktivirat će se električna parkirna kočnica. Ne može se jamčiti da će vozilo biti stabilizirano u svim slučajevima. Na primjer, ako su stražnji kotači su na skliskoj podlozi ili je nagib prevelik. Prije izlaska iz vozila provjerite je li vozilo sigurno stabilizirano.



Vozač treba obratiti punu pozornost na uvjete u okruženju i kad je vozilo opremljeno Auto Hold sustavom.



Auto Hold funkcija ne jamči rad električne parkirne kočnice u svim slučajevima kada je motor ugašen. Provjerite je li električna parkirna kočnica aktivna i vozilo stabilizirano prije izlaska iz vozila.



Funkciju Auto Hold treba isključiti tijekom korištenja automatskih autopraonica, jer se električna parkirna kočnica može iznenada aktivirati te uzrokovati oštećenje vozila.

Ako se vozilo mora često zaustavljati te stajati (poput čekanja na semaforima, zastoji u prometu), a motor radi, sustav Auto Hold (ako je aktivan) zadržava vozilo na mjestu te omogućujući vozaču da makne nogu s papučicu kočnice dok vozilo stoji.

Auto Hold sustav ima tri moguća stanja:

I Stanje pripravnosti:

dok je vozač vezan sigurnosnim pojasom, zatvorena su vozačeva vrata i uključen motor, pritisak na Auto Hold prekidač će funkciju dovesti u stanje pripravnosti. Zasljetlit će indikatorska lampica na Auto Hold prekidača.

2 Parking:

Uz čvrsto pritisnutu papučicu kočnice i potpuno zaustavljeno vozilo, Auto Hold funkcija će se automatski aktivirati iz stanja pripravnosti te držati vozilo zaustavljenim. U tom stanju svijetli zeleni indikator instrumentnoj ploči. Ubacivanjem u stupanj prijenosa za vožnju naprijed ili natrag te pritisak na papučicu gasa automatski vratiti Auto Hold funkciju iz Parking stanju,

3 Isključeno:

ponovno pritisnite prekidač za automatsko zadržavanje kako biste isključili funkciju.

Pokretanje i vožnja

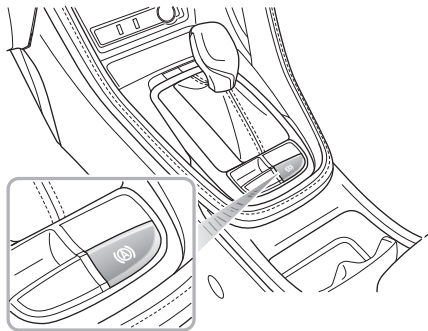

Napomena: Preporučuje se isključivanje Auto Hold funkcije kada ulazite u garažu unatrag.

U nekim okolnostima, kao što je otpuštanje sigurnosnog pojasa, isključivanje motora ili dulje stajanje, vozilo će izaći iz stanja Auto Hold te će se u tom trenutku aktivirati elektronička parkirna kočnica.

Napomena: Parkirna kočnica će se **NEĆE** aktivirati prilikom isključivanja funkcije Auto Hold na prekidaču dok je pritisnuta papučica kočnice.

Kontrola svjetala za upozorenje pri kočenju u nuždi (HAZ)

Ako prilikom vožnje velikom brzinom, zbog neposredne opasnosti, vozač snažno zakoči, stražnja kočiona svjetla će automatski početi bljeskati kako bi se upozorili vozači koji se nalaze iza vozila.

Napomena: *Ukoliko se svjetlima za upozorenje pri kočenju u nuždi upravlja ručno, to će suspendirati njihovo automatsko aktiviranje.*

Nakon završetka kočenja u nuždi (a nije registrirana nikakva ozbiljnija šteta), funkcija će se automatski isključiti nakon nekoliko sekundi.

Napomena: *Kad brzina vozila padne ispod 10 km/h, a kočiona svjetla više ne svijetle, svjetla za upozorenje pri kočenju u nuždi će se automatski aktivirati. Kratko pritisnite prekidač svjetala za upozorenje pri kočenju u nuždi ili povećajte brzinu na iznad 20 km/h na 5 sekundi kako biste isključili svjetala za upozorenje pri kočenju u nuždi.*

Aktivna zaštita od prevrtanja (ARP)

ARP sustav ne može poništiti fizikalne zakone. On pomaže vozaču stabilizirati vozilo u ekstremnim situacijama, ali ne može jamčiti da se vozilo neće prevrnuti.

U slučajevima kad vozilo ima visoko težište, nagla dvostruka promjena vozne trake pri velikoj brzini može dovesti do prevrtanja. ARP sustav će aktiviranjem pojedinih kočnica pokušati stabilizirati vozilo i spriječiti prevrtanje.

Napomena: *Za vrijeme dok je ARP sustav aktivan, karakteristika upravljanja vozilom bit će osjetno drugačija od uobičajene.*

Pokretanje i vožnja

Parkirna kočnica*

NEMOJTE voziti dok je parkirna kočnica aktivirana, niti aktivirati parkirnu kočnicu dok je automobil u pokretu. To bi može dovesti do gubitka kontrole, spriječiti ispravan rad ABS sustava te uzrokovati oštećenje stražnjih kočnica.

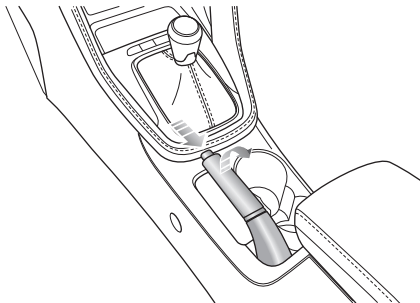

Parkirna kočnica djeluje samo na stražnje kotače. Kako bi aktivirali parkirnu kočnicu povucite ručicu kočnice prema gore. Uvijek povucite ručicu do kraja kad parkirate vozilo.

Za otpuštanje, malo povucite ručicu prema gore, pritisnite gumb (kako je prikazano na ilustraciji) te spustite ručicu do kraja.

Kad parkirate na usponu nemojte se pouzdati da će samo parkirna kočnica spriječiti kretanje automobila.

Elektronska parkirna kočnica (EPB)*

U slučaju kvara elektronske parkirna kočnica pri čemu njezino otpuštanje nije moguće, obratite se ovlaštenom MG servisu kako bi napravili ručno otpuštanje parkirne kočnice u nuždi.

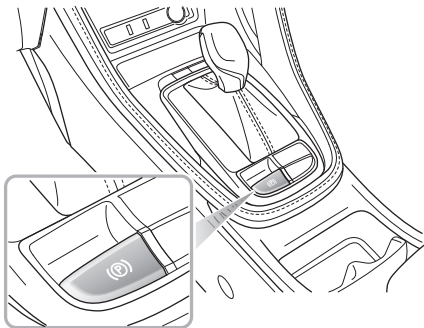

Aktiviranje elektronske parkirne kočnice

Dok vozilo stoji povucite prekidač elektronske parkirne kočnice prema gore dok ne zasvijetli indikator na prekidaču.

Ako svijetli indikator na prekidaču elektronske parkirne kočnice kao i indikator (P) na instrumentnoj ploči, parkirna kočnica je aktivirana.

Napomena: *Aktivirajte elektronsku parkirnu kočnicu uvijek kad napuštate ili parkirate vozilo.*

Napomena: *Prilikom aktiviranja ili otpuštanja elektronske parkirne kočnice može se čuti zvuk motora.*

VAŽNO

U slučaju potpunog pražnjenja akumulatora ili gubitka električnog napajanja, nije moguće aktivirati niti otpustiti elektronsku parkirnu kočnicu. Ako koristiti kablove kako bi se povezali s drugim akumulatorom pogledajte dio "Pokretanje u slučaju nužde" u poglavlju "Informacije u slučaju nužde".

Otpuštanje elektronske parkirne kočnice

- Pritisnite START/STOP prekidače kako bi pokrenuli motor, pritisnite papučicu kočnice te nakon toga pritisnite prekidač elektronske parkirne kočnice.
- Ako su indikator na prekidaču elektronske parkirne kočnice i indikator (P) na instrumentnoj ploči isključeni, elektronska parkirna kočnica je otpuštena

Pomoć pri kretanju

Elektronska parkirna kočnica može predvidjeti vozačeve namjere te se automatski otpustiti.

Ako je vozač vezan sigurnosnim pojasom, motor radi, ručica mjenjača u D i R položaju, pritisak na papučicu gasa u namjeri pokretanja vozila, automatski će otpustiti elektronsku parkirnu kočnicu.

Kočenje u slučaju nužde



Nepropisna upotreba elektronske parkirne kočnice može uzrokovati nesreću ili ozljede. NEMOJTE aktivirati elektronsku parkirnu kočnicu tijekom vožnje, osim u slučaju nužde.



Tijekom kočenje u slučaju nužde pomoću elektronske parkirne kočnice, NEMOJTE isključiti START/STOP prekidač jer to može uzrokovati ozbiljne ozljede.

U slučaju otkazivanja radnih kočnica, zaustavljanje vozila pomoću elektronske parkirne kočnice aktivira se povlačenjem prekidača elektronske parkirne kočnice prema gore i držanjem u tom položaju.

- Povucite prema gore i držite prekidač elektronske parkirne kočnice kako aktivirali kočenje u nuždi. Tijekom kočenja u slučaju nužde oglasit će se i zvuk upozorenja.
- Za prekidanje kočenja u nuždi otpustite prekidač elektronske parkirne kočnice.

Automatski Stop/Start – Inteligentni sustav štednje goriva

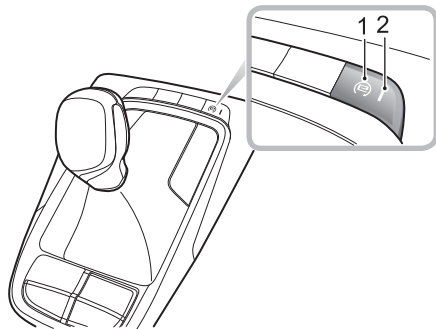

- 1 Glavni prekidač
- 2 Indikator glavnog prekidača

Stop/Start sustav služi smanjenju potrošnje odnosno emisija štetnih plinova. Kao što i naziv sugerira, sustav će automatski isključiti motor kad njegov rad nije potreban te ga automatski uključiti kad se ponovno pojavi potreba.

Pokretanjem motora automatski se aktivira i Stop/Start sustav, pri čemu svijetli indikator glavnog prekidača (2 na ilustraciji), a može ga se isključiti pritiskom na glavni prekidač (1) nakon čega će se indikator glavnog prekidača isključiti.

Napomena: Prilikom prolaska kroz duboku vodu isključite Stop/Start sustav pritiskom na glavni prekidač (1 na ilustraciji).

Automatsko isključivanje motora



Iako motor ne radi nakon automatskog isključivanja, sustav je pripravan za ponovni automatski start te bi sljedeći postupci mogli biti opasni:

- 1 Napuštanje vozila dok je sigurnosni pojas još uvijek zakopčan ili je umetnuta zamjenska kopča sigurnosnog pojasa.*
- 2 Radovi ili kontrole u motornom prostoru.*
- 3 Dolijevanje goriva, START/STOP prekidač za pokretanja motora mora biti u "OFF" položaju ili ključ izvađen iz prekidača.*
- 4 Kod vozila s automatskim mjenjačem: napuštanje vozila dok je ručica mjenjača u položaju za vožnju (R/D/S).*

Uvjeti za automatsko isključivanje motora

Motor će se automatski isključiti (i pojaviti će indikator ) na instrumentnoj ploči) kad se steknu sljedeći uvjeti:

- Vozilo stoji, odnosno brzina je =0 km/h, ili mph
- Brzina vozila prije zaustavljanja je premašila 10 km/h (6 mph).

- Kod vozila s ručnim mjenjačem, mjenjač mora biti u neutralnom položaju, a papučica spojke otpuštena.
- Kod vozila s automatskim mjenjačem, kad je ručica mjenjača u D, a papučica kočnice pritisnuta, motor će se automatski isključiti. Motor će ostati isključen i nakon pomicanja ručice mjenjača u P ili N položaj te otpuštanja papučice kočnice.
- Vozačeva vrata su zatvorena, a sigurnosni pojas zakopčan.
- Poklopac motora je zatvoren.
- Mjenjač u položaju za vožnju (D) s pritisnutom papučicom kočnice (samo kod automatskog mjenjača).
- Nema pomicanja upravljača (samo kod automatskog mjenjača).

Stop/Start nije moguć

- Stop/Start se neće aktivirati u slučaju da je:
- Temperatura rashladne tekućine ispod postavljenog minimuma.
- Uključeno je odmrzavanje vjetrobranskog stakla.
- Razina napunjenosti akumulatora ispod postavljenog minimuma.
- Vakuum u servo sustava kočenja ispod postavljenog minimuma.

Pokretanje i vožnja

- Temperatura elektropokretača iznad postavljene razine.
- Mjenjač je postavljen u položaj za vožnju unatrag ili je bio postavljen prije zaustavljanja.
- Zahtjevi za hlađenje ili grijanje su preveliki.
- Vozilo je zaustavljeno na nagibu (samo kod automatskog mjenjača)

Automatsko pokretanja motora

Dok je motor isključen djelovanjem Stop/Start sustava, sljedeće vozačeve aktivnosti će ponovno pokrenuti motor pri čemu će se indikator  na instrumentnoj ploči isključiti.

- Kod modela s automatskim mjenjačem s ručicom u D položaju: otpustite papučicu kočnice ili prebacite ručicu iz D položaja.
- Kod modela s ručnim mjenjačem: mjenjač u neutralnom položaju, pritisnite papučicu spojke ili papučicu gasa.
- Kod modela s automatskim mjenjačem: otpustite papučicu kočnice dok je ručica mjenjača u D položaju, ili otpustite papučicu kočnice/gasa dok je ručica mjenjača u P/N položaju ili postavite ručicu mjenjača u položaj za vožnju (R/D/S).
- Dok je motor isključen djelovanjem Stop/Start sustava, sljedeće situacije će ponovno pokrenuti motor.

- Razina napunjenosti akumulatora je pala ispod postavljene razine.
- Vakuum u servo sustava kočnja je pao ispod postavljenog minimuma.
- Vozilo se počelo kretati
- Pritisnut je glavni prekidač (I u ilustraciji).

U tom trenutku će se indikator  na instrumentnoj ploči isključiti kako bi ukazao na ponovno pokretanje motora.

Sprječavanje pokretanja

Napomena: Kada je vozilo opremljeno ručnim mjenjačem i motor je isključen djelovanjem Stop/Start sustava, ako pri ponovnom pokretanju motora mjenjač nije u neutralnom položaju, motor će se ponovno pokrenuti tek kada mjenjač u neutralnom položaju.

Ako se dogode neke od navedenih situacija dok je motor je isključen djelovanjem Stop/Start sustava, motor će biti moguće ponovno pokrenuti samo pomoću ključa, pri čemu će se indikator  na instrumentnoj ploči isključiti.

- Vozačev sigurnosni pojas je otkopčan.
- Vozačeva vrata su otvorena.
- Poklopac motora je otvoren.

U tom trenutku će se se indikator  na instrumentnoj ploči isključiti kako bi ukazao na ponovno pokretanje motora.

Pomoć pri isključivanju motora (Stall Assist)

Ova funkcija je dostupna kad je automatski Stop/Start sustav aktivan te kad nema uvjeta za njegovo sprječavanje.

Kad je motor isključen dok je Stop/Start sustava aktivan, postavljanje ručice mjenjača u neutralni položaj i pritiskanje papučice spojke će automatski pokrenuti motor.

Napomena: *Ekstremno niska razina snage akumulatora može dovesti do toga da se motor neće automatski ponovno pokrenuti, ili se neće pokrenuti korištenjem ključa. U ovom slučaju potrebno je vanjsko napajanje kako bi se pokrenuo motor ili ponovno punjenje akumulatora. Pogledajte dio "Pokretanje u slučaju nužde" u poglavlju "Informacije u slučaju nužde".*

Akumulator



Prilikom punjenja akumulatora, pokretanja automobila s vanjskim izvorom napajanja ili napajanja iz vozila, negativni kabel mora biti spojen na odgovarajući položaj na karoseriji vozila. Ako to ne učinite, doći će do netočnog izračuna snage akumulatora što će utjecati na kontrolu automatskog Stop/Start sustava.



NEMOJTE odspajati senzor akumulatora osim ako je apsolutno neophodno. Uklanjanje će rezultirati netočnim izračunom snage baterije što će utjecati na kontrolu automatskog Stop/Start sustava.

Napomena: *Ne postupanje u skladu sa sljedećim smjernicama utjecat će na rad akumulatora i kontrolu automatskog Stop/Start sustava:*

- I Nakon prekida napajanja (odspajanje akumulatora), rad automatskog Stop/Start sustava će biti suspendiran sve dok vozilo provede zaključano najmanje 4 sata kako bi se sustav uskladio sa stanjem akumulatora.**

- 2 Ako vozilo radi neprekidno dulje od 100 sati, rad automatskog Stop/Start sustava će biti suspendiran sve dok vozilo provede zaključano najmanje 4 sata kako bi se sustav uskladio sa stanjem akumulatora.*
- 3 Prilikom zamjene akumulatora uvijek koristiti izvorne rezervne dijelove sukladno preporuci proizvođača.*

Nepridržavanje navedenih uputa može utjecati na kontrolu rad automatskog Stop/Start sustava.

Kvar automatskog Stop/Start inteligentnog sustava štednje goriva

U slučaju kvara automatskog Stop/Start inteligentnog sustava štednje goriva obratite se ovlaštenom MG servisu.

Na rad automatskog Stop/Start sustava mogu utjecati kvarovi drugih sustava na vozilu, a u slučaju kvara obratite se ovlaštenom MG servisu.

Nemogućnost pokretanja motora zbog gubitka snage akumulatora

U slučaju značajnog gubitka snage (pražnjenja) akumulatora, pokretanje motora pomoću Stop/start sustava ili pomoću ključa neće biti moguće. U tom slučaju pogledajte dio "Pokretanje u slučaju nužde" u poglavlju "Informacije u slučaju nužde".

Sustav za kontrolu stabilnosti i sustav sprječavanja proklizavanja

Sustav za kontrolu stabilnosti (SCS)

Sustav za kontrolu stabilnosti konstruiran je pomoći vozaču u zadržavanju kontrole nad vozilom.

Kada sustav za kontrolu stabilnosti registrira gubitak kontrole nad vozilom, intervenira kočenjem određenih kotača ili kroz sustav upravljanja motorom kako bi spriječio izlijetanje s ceste te pomogao u vraćanju kontrole nad vozilom.

Sustav sprječavanja proklizavanja (TCS)

Svrha sustava sprječavanja proklizavanja je zadržavanje prijanjanja kotača uz podlogu, čime se pomaže vozaču da zadrži kontrolu nad vozilom u situacijama kada jedan ili oba pogonska kotača proklizavaju (npr., ako je jedan kotač na ledu, a drugi na asfaltu).

TCS prati brzinu vrtnje svakog kotača pojedinačno. U slučaju da jedna kotač počne proklizavati, sustav automatski koči taj kotač, prenoseći okretni moment na suprotni kotač koji ne proklizava. Ako oba kotača proklizavaju, sustav će smanjiti brzinu vrtnje motor kako bi prilagodio brzinu vrtnje kotača dok se ne povrti dostatno prijanjanje kotača.

Uključivanje i isključivanje

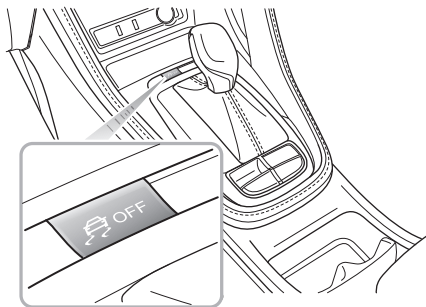

SCS i TCS sustavi se automatski aktiviraju pokretanjem motora (položaj START/STOP prekidača na ON/RUNNING) te ih je moguće isključiti nakon što je motor pokrenut.

- Kratko (kraće od 2 sekunde) pritisnite SCS prekidač kako bi isključili TCS sustav.

- Dulji pritisak (dulje od 2 sekunde) na SCS prekidač, isključit će SCS i TCS sustave.

Napomena: Sustav će ignorirati pritisak dulji od 10 sekundi, te smatrati pogrešnim korištenjem.

- Ponovni pritisak na SC prekidač aktivirat će SCS i TCS sustave.

Napomena: Isključivanje SCS i TCS sustava ne utječe na rad ABS sustava. Uvijek isključite TCS kad vozite s lancima za snijeg.

Tempomat (Cruise Control System)

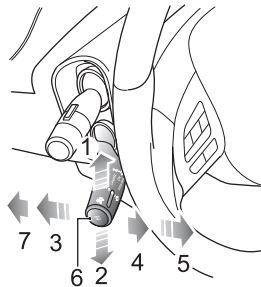



- Povećanje brzine (1)
- Smanjenje brzine (2)
- Isključivanje tempomata (3)
- Tempomat u stanju pripravnosti (4)
- Aktiviranje tempomata iz stanja pripravnosti (5)
- Postavljanje željene brzine (6)
- Limitator brzine (ASL) u stanju pripravnosti (7)

Tempomat omogućuje zadržavanje konstantne brzine vožnje bez korištenja papučice gasa. Ovo je pogotovo korisno prilikom vožnje na autocesti ili bilo koje vožnje gdje dulje vrijeme može voziti konstantnom brzinom.

Aktiviranje tempomata

Tempomatom se upravlja pomoću ručice s lijeve strane upravljača, ispod ručice za upravljanje svjetlima.

Kad je START/STOP prekidač u položaju ON/RUNNING te limitator brzine u stanju pripravnosti (položaj 7 na ilustraciji), tada je tempomat isključen. Za postavljanje tempomata u stanje pripravnosti, povucite ručicu u položaj "Tempomat u stanju pripravnosti" (položaj 4 u ilustraciji) nakon čega će se na instrumentnoj ploči pojaviti žuti indikator  pokazujući da se tempomat nalazi u stanju pripravnosti.

Kad je tempomat u stanju pripravnosti, a brzina vozila veća od 40 km/h pritisnite gumb za postavljanje brzine (6 na ilustraciji). Indikator  na instrumentnoj ploči će prijeći u zelenu boju što će pokazatelj da je tempomat aktivan. Raspon brzina u kojem tempomat može raditi je od 40 do 200 km/h.

Pritiskom na prekidač za postavljanje brzine (6), trenutna brzina vožnje se postavlja kao željena brzina krstarenja.

Nakon toga će tempomat održavati postavljenu brzinu vozila bez korištenja papučice gasa.

Napomena: Postavljena brzina vožnje će se poništiti svakim postavljanjem ručice u položaj “Limitator brzine u stanju pripravnosti” (položaj 7 u ilustraciji) ili isključivanjem motora postavljanjem START/STOP prekidača u položaj OFF.

Promjena postavljene brzine

Tijekom vožnje s tempomatom, moguće je povećavati ili smanjivati postavljenu brzinu vožnje:

Za povećanje postavljene brzine, gurnite ručicu prema gore (položaj 1 u ilustraciji).

Za smanjivanje postavljene brzine, gurnite ručicu prema gore (položaj 2 u ilustraciji).

Nakon što dosegnete željenu brzinu, otpustite ručicu.

Kratkim pritiskom prema gore ili dolje, povećavat će te/ smanjivati željenu brzinu u koracima po 1 km/h, nakon čega će vozilo ubrzati/usporiti na novu postavljenu brzinu.

Pritisak na papučicu gasa u bilo kojem trenutku ima veći prioritet od tempomata te će biti moguće ubrzati kako bi se izvela neka radnja, kao što je pretjecanje. Nakon otpuštanja papučice gasa, vozilo će se ponovno vratiti na brzinu postavljenu u tempomatu.

Puza/Stanje pripravnosti

Tempomat će biti stavljen na pauzu (odnosno stanje pripravnosti) ako dogodi nešto od sljedećeg:

Pomak ručice tempomata na položaj “Isključivanje tempomata” (3 na ilustraciji).

Pritisak na papučicu kočnice.

Ručica automatskog mjenjača postavljena u položaj P, R ili N.

Promjena brzine na ručnom mjenjaču.

Pritisak na papučicu spojke.

Stanje izazvano aktiviranjem SCS sustava.

Uspon koji je izazvao veliko smanjenje brzine.

Ponovno aktiviranje

Ako je tempomat nakon deaktiviranja ostao uključen, pomak ručice u položaj “Ponovno aktiviranje” (5 na ilustraciji) ponovno će aktivirati tempomat te dovesti vozilo na prethodno postavljenu željenu brzinu.

Napomena:

- **Nikad ne koristite tempomat pri vožnji unatrag.**

Pokretanje i vožnja

- **NE koristite tempomat u neprikladnim uvjetima, kao što je skliska površina ceste, jaka kiša ili u prometnim uvjetima koji NISU prikladni održavanju konstantne brzine.**
- **Kad nije u upotrebi, isključite tempomat stavljanjem ručice u položaj "Limitator brzine u stanju pripravnosti (7 na ilustraciji).**
- **Upotreba tempomata nije preporučljiva kad se automatski mjenjač koristi u režim "Sport".**
- **Tijekom korištenja tempomata, stvarna brzina može odstupati od postavljene brzine zbog uvjeta na cesti (uspon, nizbrdica, i sl.).**
- **Ako je stvarna brzina vozila značajno niža od postavljene brzine, ili u slučaju aktiviranja SCS sustava zbog uvjeta na cesti, tempomat se može automatski deaktivirati u stanje pripravnosti (pauza).**
- **NE koristite ručicu pretjerano dugo te također nemojte aktivirati više funkcije istodobno jer može doći do otkazivanja sustava, Ako se to dogodi, kad bude moguće, isključite i ponovno pokrenite motor.**

Aktivni limitator brzine (ASL)

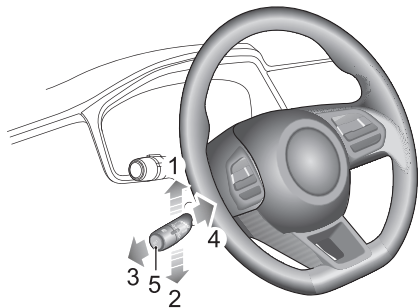

1. Povećanje ograničenja brzine
2. Smanjenje ograničenja brzine
3. Limitator u stanju pripravnosti
4. Tempomat u stanju pripravnosti
5. Postavljanje (aktiviranje)

Aktivni limitator brzine (ASL) je sustav konstruiran tako da održava brzinu vozila ispod brzine koju je postavio vozač. Limitator brzine dijeli istu ručicu za upravljanje s tempoma-

tom, koja je smještena s lijeve strane upravljača, ispod ručice za upravljanje svjetlima. Funkcija ručice se izmjenjuje između limitatora i tempomata, ali samo jedna može biti aktivna u jednom trenutku.

Aktiviranje

Željena brzina limitatora prikazana je na instrumentnoj ploči, pogledajte pod "Informacijski centar" u poglavlju "Instrumenti i kontrole". Kad je START/STOP prekidač u položaju ON/RUNNING i prekidač u položaju "Limitator u stanju pripravnosti" (3 na ilustraciji), funkcija limitatora je u stanju pripravnosti u standardnim postavkama, kratko pomaknite ručicu gore ili dolje (1,2) kako bi postavili željenu brzinu limitatora. Limitator funkcionira u rasponu brzine od 30 do 200 km/h, a postavljena brzina mora biti djeljiva s 5.

Postavljena brzina se povećava ili smanjuje za 5 km/h svakim kratkim pomakom ručice za upravljanje limitatorom, prema gore ili dolje.

Pritiskom na gumb "Postavljanje (aktiviranje)" (5 na ilustraciji) aktivirat će limitator te postaviti ograničenje brzine. Pojavit će se indikator limitatora na instrument ploči.

Ako je brzina vozila veća od brzina koja je postavljena u limitatoru, vozilo će odmah početi usporavati kako bi došlo na postavljenu brzinu.

Kick Down

Ako je potrebno ubrzati vozilo dok je limitator aktivan, npr. tijekom operacije pretjecanja, sustav se može nadjačati pritiskom papučice gasa u tzv. kick down položaj. Kick down položaj odgovara pritisku papučice gasa do kraja. Nakon što se dosegne kick down položaj, limitator se stavlja u stanje pripravnosti te se vozilom može normalno ubrzavati sukladno pritisku na papučicu gasa.

Kada, nakon što je vozač pritisnuo papučicu gasa u kick down položaj, brzina vozila opet padne ispod brzine postavljene u limitatoru, sustav će automatski aktivirati limitator koji će nastaviti kontrolirati brzinu vozila, odnosno neće dopustiti povećanje iznad postavljene brzine.

Isključivanje limitatora

Dok je limitator aktivan moguće ga je isključiti postavljanjem ručice u položaj "Tempomat u stanju pripravnosti" (4 na ilustraciji) nakon čega će se limitator isključiti i vratiti kontrolu papučici gasa.

Napomena: Kad se limitator isključi postavljanjem ručice u položaj "Tempomat u stanju pripravnosti" prethodno postavljena najveća brzina će biti zapamćena u memoriji sustava u slučaju da se limitator ponovno aktivira.

Ponovno aktiviranje limitatora

Ako je limitator stavljen u stanje pripravnosti sa zapamćenom postavljenom brzinom, sustav će se ponovno aktivirati s prethodno postavljenom brzinom pritiskom na tipku "Postavljanje (aktiviranje)".

Napomena: Nakon isključivanja motora postavljanjem START/STOP prekidača u položaj OFF, vrijednosti postavljene brzine će biti izbrisane. U interesu je sigurnosti i ekonomičnosti postaviti vrijednosti najveće brzine sukladno uvjetima na cesti.

Upozorenje o prekoračenju postavljene brzine

Sustav je konstruiran tako da ne dopušta povećanje postavljene brzine u granicama od +/- 2 km/h. Međutim, limitator ne koristi kočnicu te se na nizbrdici može dogoditi da vozilo zbog inercije prekorači postavljenu brzinu limitatora.

Svaki put kad vozilo prekorači brzinu za više od 3 km/h, sustav će upozoriti vozača kontinuiranim vizualnim te povremenim zvučnim upozorenjem. Upozorenja će prestati kad brzina vozila padne ispod postavljene brzine.

Napomena: Ako se brzina prekorači namjernom akcijom, npr. kick down pritiskom na papučicu gasa, pojavit će se samo vizualno upozorenje.

Pomoć pri parkiranju

Ultrazvučni parkirni senzori



Svrha pomoći pri parkiranju je pomoći vozaču pri vožnji unatrag! Senzori možda neće moći otkriti određene vrste prepreka, npr. uski stupovi ili mali predmeti široki tek nekoliko centimetara, mali predmeti blizu tla, predmeti iznad visine prtljažnika i neki predmeti s nereflektirajućim površinama.



Održavajte senzore čistima od prljavštine, leda i snijega. Ako se na površini senzora nakupi prljavština, njihova učinkovitost može biti smanjena. Prilikom pranja automobila izbjegavajte usmjeravanje mlaza vode pod visokim tlakom izravno na senzore iz neposredne blizine.

Pomoć pri parkiranju straga

Ultrazvučni senzori u stražnjem braniku nadziru područje iza vozila te lociraju eventualne prepreke. U slučaju da otkrije bilo kakva prepreka, sustav će odrediti njezinu udaljenost od stražnjeg dijela vozila i o tome obavijestiti vozača zvučnim upozorenjem.

Pomoć pri parkiranju u radu

Kada je START/STOP prekidač u položaju ON/RUNING, pomoć pri parkiranju straga se automatski aktivira kad je odabran položaj mjenjača za vožnju unatrag, te se isključuje nakon postavljanja ručice mjenjača u neki drugi položaj. Pomoć pri parkiranju će se oglasiti kratkim zvučnim signalom unutar 1 sekunde nakon odabira vožnje unatrag kako bi označio da sustav radi normalno.

Na zaslonu infotainment sustava pojavit će se silueta vozila s prikazanim udaljenostima objekata u odnosu na vozilo.

Napomena: *Ako se nakon odabira vožnje unatrag oglasi visoki tom u trajanju od 3 sekunde, to ukazuje na grešku u sustavu. U tom slučaju se obratite ovlaštenom MG servisu.*

Pokretanje i vožnja

Kad aktivna pomoć pri parkiranju otkrije prepreke, sustav će ispuštati zvukove različitih frekvencija ovisno o udaljenosti od prepreke (uvijek postoji mogućnost "slijepih" područja).

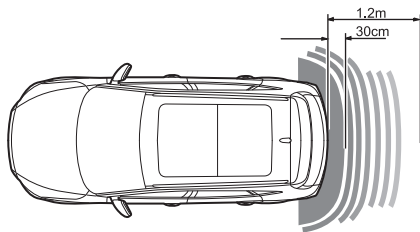

- Ako se otkrije prepreka unutar udaljenosti od 1,2 m od stražnjih senzora, sustav počinje emitirati zvučne signale. Kako se vozilo približava prepreci, ponavljanje zvučnih signala je sve brže.
- Nakon što se vozilo približi prepreci na manje od 30 cm od stražnjeg branika, sustav će se oglasiti neprekidnim zvučnim upozorenjem.

Nadzor prostora oko vozila (360 Around View System)*



Svrha nadzora prostora oko vozila je pomoći vozaču tijekom parkiranja. Kamere imaju ograničeno vidno polje i ne mogu otkriti prepreke izvan vidnog polja.



Unatoč tome što se na infotainment zaslonu prikazuje prostor oko vozila, zbog sigurnosti svejedno obratite pozornost na stvarne uvjete na cesti.



Kada koristite sustav nadzor prostora oko vozila, provjerite jesu li vanjski retrovizori otklopljeni.

S uključenim sustavom nadzora prostora oko vozila, na infotainment zaslonu će se prikazati panoramska slika vozila i njegovog okruženja kako bi se pomoglo u sigurnijoj vožnji. Pomoću tipki na infotainment zaslonu mogu se mijenjati kutovi prikaza vozila i okruženja.

Sustav nadzora prostora oko vozila će se uključiti nekom od sljedećih radnji:

- Odabir brzine za vožnju unatrag.
- Aktiviranjem pomoću tipke za upravljanje sustavom nadzora prostora oko vozila.
- U postavkama je moguće postaviti da se sustav nadzora prostora oko vozila aktivira svaki put kad se pri malim brzinama uključe pokazivači smjera ili svjetla za skretanje te se isključiti kad se isključe pokazivači smjera, odnosno svjetla za skretanje.

U sučelju prikaza sustava nadzora prostora oko vozila (360 around view system), odaberite ikonu postavki kako biste omogućili osobne postavke za funkcije sustava.

Napomena: Kada je ručica mjenjača postavljena u položaj za vožnju naprijed, sustav nadzora prostora oko vozila je onemogućen pri brzinama iznad 15 km/h.

Stražnji sustav pomoći*

Pregled sustava



Učinkovite mogućnosti prepoznavanja stražnjih senzora mogu biti ograničene objektima kao što su zgrade uz cestu, zaštitne ograde, promjenama kuta nagiba automobila zbog velikog opterećenja, uvjetima na cesti kao što su zavoji ili neravnine, odnosno vremenskim uvjetima kao što su snijeg i led itd. Bilo što od navedenog može aktivirati lažno upozorenje.



Stražnji sustav pomoći vozaču možda neće pružiti odgovarajuće upozorenje na vozila koja se približavaju velikom brzinom ili ispravno raditi na jakim zavojima čiji je radijus 500 m ili manji.



Stražnji sustav pomoći vozaču neće raditi ispravno dok vučete prikolicu ili kamp prikolicu.



Sustav ima ograničenja i možda neće moći upozoriti na vozila koja se približavaju velikom brzinom.



Stražnji sustav pomoći samo je pomoć, i NE može zamijeniti pozornost vozača. Vozač mora uvijek imati kontrolu, nadzirati okolinu te voziti sigurno.



Stražnji senzori neće raditi ispravno ako nisu točno usmjereni zbog oštećenja u slučaju ranije nezgode. To može uzrokovati automatsko isključivanje sustava.



Kako bi se osiguralo da senzori rade ispravno, stražnji branik treba držati čistim od snijega i leda i ne smije biti pokriven.



Korištenje materijala ili boja koji se ne preporučuju za popravke stražnjeg branika, može utjecati na rad stražnjih senzora. Molimo koristite samo preporučene materijale.

Stražnji sustav pomoći uključuje otkrivanje objekata u mrtvom kutu (BSD), pomoć pri promjeni vozne trake (LCA) te upozorenje o nadolazećem bočnom prometu straga (RCTA).

Pokretanje i vožnja

Moduli stražnjeg sustava pomoći postavljeni su sa svake strane stražnjeg dijela vozila te pomažu otkrivanju vozila koje se nalazi iza ili bočno od vašeg vozila.

Upozoravajuće lampice ovog sustava smještene su u staklu lijevog i desnog retrovizora, a zasvijetlit će ili bljeskati, kako bi upozorile na objekt ili automobil koji se približava te vam pomogli u sigurnom manevriranju.

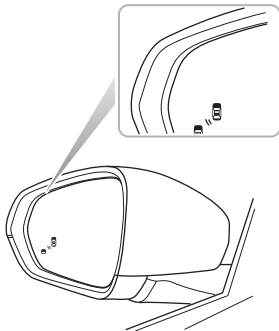

Napomena: Radar zahtijeva kalibraciju na novim vozilima, kao i na vozilima kojima je zamijenjen stražnji radarski senzor. Stražnji radarski senzori imaju mogućnost automatske kalibracije kako bi se kompenzirala pogreška instalacije, unutar određenog raspona. Prilikom vožnje, radar će automatski pokrenuti kalibraciju. Tijekom procesa kalibracije, sustav će imati ograničene mogućnosti, a upozorenja mogu biti netočna. Nakon završetka kalibracije, sustav će nastaviti normalno funkcionirati.

Uključivanje i isključivanje sustava

Prekidačima za upravljanje stražnjim sustavom pomoći kao i svim podsustavima, može se pristupiti kroz infotainment sustav.

Izaberite ON/OFF kako bi uključili odnosno isključili sustav.

Funkcije sustava

Napomena: Područje detekcije, granične vrijednost vremena sudara i brzina vozila, navedeni u opisu funkcije sustava služe samo kao referenca.

Otkrivanje objekata u mrtvom kutu (BSD)

Kad se vozilo kreće prema naprijed sustav će nadzirati vozila koja se nalaze u zonama koje ne pokrivaju lijevi i desni bočni retrovizori (tzv. mrtvi kut). Kad se vozilo nađe u zoni mrtvog kuta upalit će se lampica upozorenja u odgovarajućem retrovizoru. Ako vozač aktivira odgovarajući pokazivač smjera dok je aktivno upozorenje, lampica upozorenja će početi bljeskati kako bi upozorila vozača na nadolazeće vozilo.

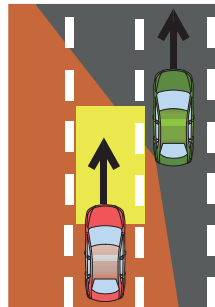

Funkcija otkrivanja objekata u mrtvom kutu će se uključiti ukoliko su ispunjeni sljedeći uvjeti:

- 1 Stražnji sustav pomoći mora biti aktivan i ispravan.
- 2 Funkcija otkrivanja objekata u mrtvom kutu je uključena.
- 3 Brzina vozila je preko 30 km/h.
- 4 U zonama mrtvog kuta se nalaze vozila. Sustav nadzire lijevu i desnu stranu vozila, a zona nadzora je 2 m ispred te 7 m iza stražnjeg ruba vozila, kao 4,7 m bočno od vozila.

Pokretanje i vožnja

Napomena: Lampice upozorenja se neće upaliti dok pretječete drugo vozilo i vaša je brzina veća od brzine vozila kojeg pretječete, iako se nalazi o području mrtvog kuta.

Pomoć pri promjeni vozne trake (LCA)

Kada se vozilo kreće prema naprijed, sustav će nadzirati vozila koja se brzo približavaju u susjednim trakama. Kada vozač uključi odgovarajući pokazivač smjera sustav za pomoć pri i promjeni vozne trake će se aktivirati te će početi bljeskati lampica upozorenja unutar odgovarajućeg retrovizora kako bi upozorila vozača na vozilo koje se približava. na ovaj način se želi izbjeći sudar prilikom promjene vozne trake.

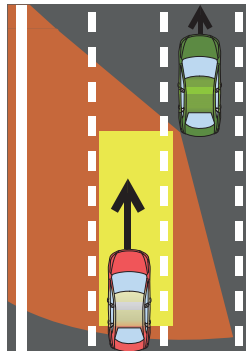

Pokretanje i vožnja

Funkcija pomoći pri promjeni vozne trake će se uključiti ukoliko su ispunjeni sljedeći uvjeti:

- 1 Stražnji sustav pomoći mora biti aktivan i ispravan.
- 2 Funkcija pomoći pri promjeni vozne trake je uključena.
- 3 Brzina vozila je preko 30 km/h.
- 4 Brzina nadolazećeg vozila je veća od brzine vozila.
- 5 Nadolazeće vozilo ulazi u područje nadzora sustava pomoći pri promjeni vozne trake. Područje nadzora je 7 do 70 m iza vozila te 4,7 m bočno od vozila.
- 6 Postoji velika vjerojatnost sudara s nadolazećim vozilom unutar sljedećih 3,5 sekundi.

Upozorenje o nadolazećem bočnom prometu straga (RCTA)

Kada se vozilo kreće unatrag, sustav će pratiti vozila koja se približavaju s lijeve i desne stražnje strane. Kada se ispune uvjeti za aktiviranje RCTA funkcije, pojavit će se lampice upozorenja u retrovizorima na odgovarajućoj strani, a istovremeno će se na zaslonu infotainment sustava pojaviti trokut upozorenja za odgovarajuću stranu vozila, kako bi se vozača upozorilo na opasnost.

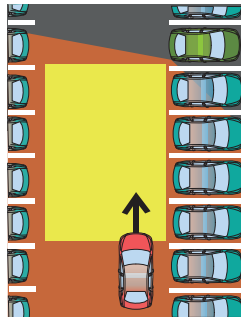

Pokretanje i vožnja

Upozorenje o nadolazećem bočnom prometu straga će se uključiti ukoliko su ispunjeni sljedeći uvjeti:

- 1 Stražnji sustav pomoći mora biti aktivan i ispravan.
- 2 Funkcija upozorenja o nadolazećem bočnom prometu straga je uključena.
- 3 Mjenjač vozila je u stupnju za vožnju unatrag.
- 4 Brzina vozila je manja od 9 km/h.
- 5 Brzina vozila koje se prati je veća od 9 km/h.
- 6 Vozilo ulazi u područje nadzora sustava. Sustav nadzire lijevu i desnu stranu vozila, a područje nadzora je 5 m iza vozila te 25 m bočno od vozila.
- 7 Postoji velika vjerojatnost sudara s nadolazećim vozilom unutar sljedećih 2,5 sekundi.

Sustav nadzora tlaka u gumama (TPMS)



Sustav nadzora tlaka u gumama ne može zamijeniti redovito održavanje te provjeru stanja ili tlaka u gumama.



Korištenje opreme koja emitira na frekvencijama sličnim frekvencijama sustavu nadzora tlaka u gumama može ometati rad sustava te aktivirati upozorenje ili uzrokovati privremeni kvar sustava.

Napomena: Sustav nadzora tlaka u gumama samo vozaču daje upozorenje kada je tlak u gumama nizak, neće napumpati gumu.

Sustav nadzora tlaka u gumama koristi senzore tlaka ugrađene u ventile guma te kontinuirano nadzire tlak u gumama te prenosi informaciju o tlaku u upravljački sustav vozila pomoću signala radio frekvencije. Ako vrijednost tlaka u nekoj od guma ispod unaprijed definirane granice, pojavit će se žuta lampica upozorenja na instrumentnoj ploči. Za više informacija pogledajte “Instrumentna ploča” u poglavlju “Instrumenti i kontrole”. Provjerite tlak u gumama što je prije moguće te ih ponovno napumpajte na odgovarajući tlak.

Molimo pogledajte “Tlak u gumama (hladno)” u poglavlju “Tehnički podaci”.

Kvar sustava



Sustav je vlastiti nadzor, a ako se otkrije kvar, lampica upozorenja sustava nadzora tlaka u gumama na instrumentnoj ploči će najprije treptati 90 sekundi, a zatim će stalno svijetliti.

Napomena: Kada guma probije, sustavu će trebati neko vrijeme da analizira informacije prije nego što upali lampicu upozorenja.

U određenim uvjetima se može pojaviti lampica upozorenja i kada nema kvara:

- Postavljena je guma koja se ne preporučuje (to uključuje i rezervnu gumu).
- Dugotrajna vožnja po neravnom terenu.
- Dugotrajna vožnja po planinskim cestama ili cestama s jakim zavojima.
- Sustav nadzora tlaka u gumama neće odmah reagirati ako guma eksplodira.

Napomena: Nakon promjene gume ili zamjene senzora nadzora tlaka u gumama, neka vozila moraju voziti oko 10 minuta pri brzini od 40 km/h kako bi se ustanovila točna vrijednost tlaka na toj poziciji.

Samoučenje sustava nadzora tlaka u gumama

Sustava nadzora tlaka u gumama ima mogućnost “samoučenja”, a nakon resetiranja tlaka u gumama za neka vozila će biti potrebno omogućiti sustavu da prođe kroz proces samoučenja. To se radi vožnjom automobila, a tijekom tog procesa sustav je suspendiran te prikazani podaci možda neće biti točni. Ako su zamijenjeni senzori ili odašiljači, sustav treba reprogramirati te se obratiti ovlaštenom MG servisu.

Ako su pozicije kotača zamijenjene sustav je nužno reprogramirati kako bi naučio nove pozicije odašiljača, te se obratiti ovlaštenom MG servisu.

Prijevoz tereta



NEMOJTE prekoračite najveću dopuštenu masu vozila ili dozvoljeno opterećenje prednje i stražnje osovine. U slučaju da se to dogodi može uzrokovati oštećenje vozila ili ozbiljne ozljede.

Prostor za teret



Kada u prtljažniku prevozite teret pobrinite se da su nasloni stražnjih sjedala sigurno zabravljeni u uspravnom položaju.



U slučaju da se poklopac prtljažnika ne može zatvoriti zbog vrste tereta, obavezno zatvorite sve prozore tijekom vožnje, usmjerite zrak iz klimatizacijskog sustava lica klima uređaja u lice te postavite ventilator na maksimalnu brzinu kako biste smanjiti ulaz ispušnih plinova u vozilo.

Prilikom prijevoza prtljage u prtljažniku, uvijek vodite računa da su teški predmeti postavljeni što je niže i što više naprijed, kako bi se izbjeglo pomicanje tereta u slučaju nesreće ili iznenadnog zaustavljanja.

Vozite oprezno i izbjegavajte snažna kočenja ili nagle manevre kada prevozite velike ili teške predmete.

Vožnja s otvorenim poklopcem prtljažnika vrlo je opasna. Ako teret koji se prevozi zahtijeva da poklopac prtljažnika bude otvoren, provjerite jesu li teret i poklopac prtljažnika odgovarajuće osigurani te poduzmite sve mjere kako bi se spriječili ulazak ispušnih plinova u vozilo.

VAŽNO

Prilikom prijevoza tereta potrebno je poštivati prometne propise, a ako teret viri van tovarnog prostora, nužno je poduzeti odgovarajuće kako bi se upozorili ostali sudionici u prometu.

Prijevoz tereta unutar vozila



NEMOJTE prevoziti neosiguranu opremu, alat ili prtljagu koji bi se mogli pomaknuti i prouzročiti ozljede u slučaju nesreće, naglog kočenja ili snažnog ubrzanja.



NEMOJTE teretom onemogućiti vozača i putnike u zauzimanju pravilnog sjedećeg položaja ili ometati vidljivost.

Preklapanjem stražnjih sjedala može se povećati prtljažni prostor, pogledajte "Stražnje sjedalo" u poglavlju "Sjedala i sustavi zaštite".

Kada se teret utovaruje u vozilo, postavite ga što je moguće niže te ga čvrsto osigurajte, kako bi izbjegli ozljede uzrokovane pomakom tereta u slučaju nesreće ili naglog kočenja. Ako se teret mora staviti na sjedalo, nitko ne smije sjediti na tom sjedalu.

Sigurnost pri vuči prikolice

Vaše vozilo može vući prikolicu ako pažljivo pratite ograničenja opterećenja, koristite odgovarajuću odobrenu opremu te slijedite smjernice za vuču. Prije vuče uvijek provjerite ograničenja opterećenja.

Vuča tereta koji premašuje dopuštenu masu koju je moguće vući, može ozbiljno utjecati na mogućnosti upravljanja vozilom i performanse te može dovesti do oštećenja motora i ostalih komponenti pogonskog sklopa.

Napomena: Prekoračenje dozvoljenog opterećenja koje preporučuje MG Motor je opasno. Prije svakog putovanja provjerite preporučena ograničenja opterećenja i utovara.

Prije početka vožnje pažljivo provjerite teret u vozilu i prikolici.

Opterećenje prikolice nikada ne smije prelaziti granicu koju savjetuje MG Motor.

Napomena: Prevelika opterećenja prikolice smanjuju prijanjanje prednjih guma i mogućnosti upravljanja, dok premalo opterećenje nosa prikolice može izazvati nestabilnost prikolice te uzrokovati zanošenje.

Kuke za vuču: Mogu se ugraditi samo originalne kuke za vuču koje je odobrio MG. Pričvrstite kuke za vuču samo na način koji je odredio proizvođač vozila. Obratite se svom ovlaštenom MG distributeru za više informacija.

Sigurnosni lanci: Sigurnosni lanci moraju se koristiti kao mjera opreza u slučaju da se prikolica otkачi. Prije polaska provjerite je li sigurnosni lanac dobro pričvršćen za prikolicu i vozilo.

Nadmorska visina: Vaš motor razvija manje snage na većoj nadmorskoj visini. Ako vučete prikolicu u planinskom području, trebali biste smanjiti ukupnu težinu vozila i prikolice za 10% na svakih 1.000 m nadmorske visine.

Nagibi: Gdje je moguće, prilikom vuče bi trebali planirati putovanje kako bi izbjegli strme nagibe. Navedena preporučena masa kočene prikolice pretpostavlja maksimalni nagib od 12%. Gdje je moguće, preporučuje se voziti na nagibima manjim od 12%. Slijedite preporuke udruženja proizvođača prikolica za odgovarajuće ceste.

Vrijeme vožnje: Izbjegavajte vuču prikolice tijekom prvih 1.000 km.

Funkcija Stop/Start: Na vozilima opremljenim funkcijom Stop/Start, prilikom vuče isključite funkciju Stop/Start. Težina prikolice može utjecati na učinkovitost kočenja u slučaju da se Stop/Start funkcija aktivira na uzbrdici dok vučete prikolicu.

Informacije u slučaju nužde

- 224 Uređaji za upozorenje na opasnost
- 225 Pokretanje u slučaju nužde
- 227 Oporavak vozila
- 232 Popravak guma
- 239 Zamjena osigurača
- 247 Zamjena žarulje

Informacije u slučaju nužde

Uređaji za upozorenje na opasnost

Svjetla za upozorenje na opasnost

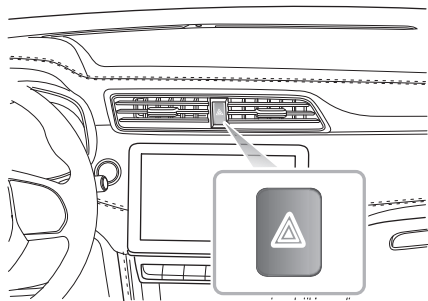

Napomena: Prije nego što se vozilom zaustavite ili usporite u slučaju nužde, uvijek pritisnite prekidač upozorenja. Svi pokazivači smjera će zajedno treptati kako bi upozorili ostale sudionike u prometu kada vaš automobil ometa promet ili se nalazi u opasnoj situaciji. Ne zaboravite isključiti prije nego ponovno počnete voziti.

Sigurnosni trokut

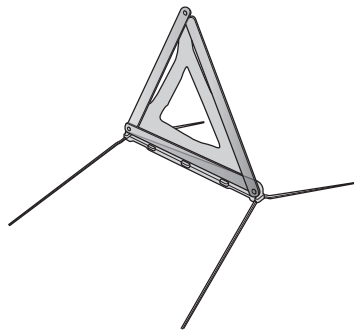

Sigurnosni trokut je isporučen s vozilom te se nalazi u prtljažnom prostoru.

U slučaju da morate zaustaviti svoj automobil na cesti u slučaju nužde, morate postaviti trokut upozorenja otprilike 50 - 150 metara iza automobila, ako je moguće, kako biste upozorili druge sudionike u prometu na vaš položaj.

Informacije u slučaju nužde

Pokretanje u slučaju nužde

Korištenjem kablova za pokretanje



NIKAD ne pokrećite automobil guranjem ili vučom.



Oba akumulatora moraju biti s istim naponom (12 V), a kablovi za pokretanje moraju biti odobreni za upotrebu na akumulatorima napona 12 V.



Pazite da iskre i otvoreni plamen budu daleko od motornog prostora.

Korištenje kablova za pokretanje spojenih na drugi akumulator ili akumulator u drugom vozilu jedini je odobreni način pokretanja automobila s praznim akumulatorom.

Ako se koristi baterija iz drugog vozila, vozila bi trebala biti parkirana tako da položaji akumulatora budu jedan uz drugog. Pazite da se vozila ne dodiruju.

Pokretanje vozila



Osigurajte čvrsti kontakt kabela za pokretanje i akumulatora. Kopče kablova se ne smiju slučajno otkopčati s polova akumulatora (npr., kao posljedica vibracija motora), jer to bi moglo uzrokovati iskrenje, što bi moglo dovesti do požara ili eksplozije.

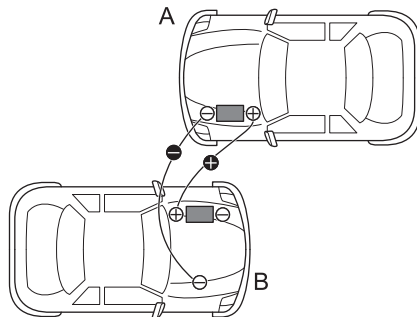

Informacije u slučaju nužde

Provjerite je li prekidač START/STOP isključen i isključite SVU električnu opremu na OBA vozila te slijedite upute u nastavku:

- 1 Spojite CRVENI kabel za pokretanje između pozitivnih (+) polova oba akumulatora. Spojite CRNI kabel za pokretanje s negativnog (-) pola akumulatora drugog vozila (A) na točku uzemljenja (npr. nosač motora ili drugu neobojenu metalnu površinu), što dalje od akumulatora i daleko od vodova goriva i kočnica na vozilu kojeg se pokušava pokrenuti (B).
- 2 Provjerite jesu li kabeli blizu pokretnih dijelova oba motora, zatim pokrenite motor vozila koje je došlo u pomoć i pustite da nekoliko minuta radi u praznom hodu.
- 3 Zatim pokušajte pokrenuti motor vozila s ispražnjenim akumulatorom (NEMOJTE pokušavati pokretati motor dulje od 10 sekundi). Ako se motor vozila ne pokrene nakon nekoliko pokušaja, obratite se ovlaštenom MG servisu.
- 4 Nakon što su se oba vozila normalno pokrenula, ostavite motore da rade u praznom hodu više od 2 minute prije nego što ugasite motor vozila koje je došlo u pomoć i odspojite kabele za pokretanje.

- 5 Odspajanje kabela za pokretanje mora biti obrnutim redoslijedom od postupka spajanja, tj. NAJPRIJE odspojite CRNI kabel s uzemljenja na vozilu koje je imalo ispražnjen akumulator.

VAŽNO

NE uključujte nikakvu električnu opremu na pokrenutom vozilu prije nego što odspojite kabele za pokretanje.

Napomena: Preporučuje se da vozilo s koje je imalo ispražnjen akumulator radi duže od 1 sat nakon pokretanja, kako bi se napunio akumulator.

Informacije u slučaju nužde

Popravak vozila

Vučna vozila

Kuka za vuču



NEMOJTE koristiti uža za vuču koje je uvijeno jer bi sila odvrtnja užeta mogla bi odvinuti kuku za vuču.

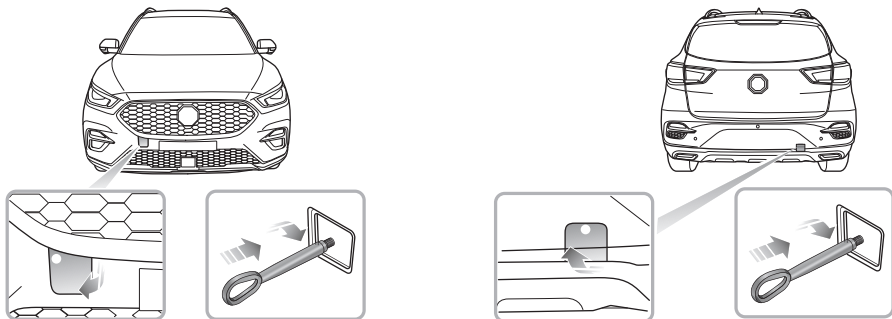

Informacije u slučaju nužde

Vaš automobil je opremljen kukom za vuču koja se može skinuti te ju je moguće koristiti na prednjem ili stražnjem dijelu vozila. Kad nije u upotrebi, kuka za vuču je pohranjena u kompletu alata ispod podnice prtljažnog prostora.

Da biste postavili kuku za vuču, prvo pritisnite gornji lijevi kut poklopca (bijela točka na ilustraciji na prethodnoj stranici), nakon što se drugi kraj poklopca podignuo, otvorite poklopac, a zatim zavijte kuku za vuču kroz otvor u navoj na nosaču branika (kao što je prikazano na ilustraciji). Provjerite je li kuka za vuču potpuno zategnuta.

Napomena: Poklopac otvora kuke za vuču moguće je pričvrstiti na odbojnik plastičnom trakom.

Objekti za vuču namijenjene su za korištenje od strane kvalificiranih stručnjaka za transport vozila u slučaju kvara ili nesreće te služe za povlačenje vašeg vozila na prikolicu, itd. Nisu konstruirane za vuču drugih vozila i NIKADA se ne smiju koristiti se za vuču prikolice ili kamp kućice. Automobil se može vući užetom, ali se preporučuje korištenje poluge za vuču.

Vučna vozila



Tijekom vuče vozila NEMOJTE naglo ubrzavati ili kočiti jer to može izazvati nesreću.

Vučna podignutog vozila

Ako vaš automobil treba odvući, kvalificirani stručnjaci transport vozila u slučaju kvara ili nesreće koristit će opremu za podizanje kotača kako bi podignuli vozilo. Potrebno je uvijek podignuti pogonske kotače vozila. U slučaju da stražnji kotači ostanu na tlu, parkirna kočnica treba biti otpuštena, svjetla za upozorenje na opasnost uključena te nitko ne smije biti u vozilu.

Informacije u slučaju nužde

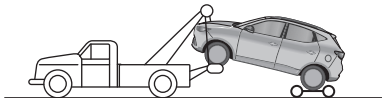
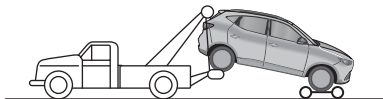
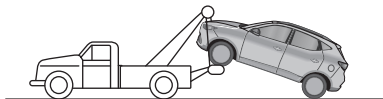

Vuča vozila sa svim kotačima na podlozi



Ako zbog električnog kvara postoji potencijalna sigurnosna prijetnja, nije dopušteno postaviti START/STOP prekidač u položaj ON.



Brzina vuče vozila ne smije biti veća od 30 km/h, a udaljenost ne veća od 50 km.

Ako se vozilo vuče sa sva četiri kotača na podlozi, pridržavajte se sljedećih mjera opreza:

- 1 Postavite START/STOP prekidač u položaj ON kako biste omogućili rad kočionih svjetala, brisača i pokazivača smjera ako je potrebno. Ako se zbog električnog kvara smatra nesigurnim uključiti START/STOP prekidač, automobil će se morati prevesti na prikolicu.
- 2 Ako je akumulator prazan, ne koristite vuču sa sva četiri kotača na cesti već i upotrijebite druge metode vuče.
- 4 Postavite ručicu mjenjača u položaj N (ručni mjenjač) ili u položaj N (automatski mjenjač).
- 4 Otpustite parkirnu kočnicu.
- 5 Uključite svjetla za upozorenje.
- 6 Ako je mjenjač oštećen ili u nema ulja, **NEMOJTE** vući vozilo sa svim kotačima na podlozi.

Informacije u slučaju nužde

- 7 NEMOJTE unatrag vući vozilo s prednjim pogonom s prednjim kotačima na cesti.



S obzirom na to da motor ne radi potrebna je veća sila pritiska na papučicu kočnice, kao i za okretanje upravljača. Zaustavni put vozila će također biti duži.

Prijevoza na vozilu ili prikolici

Ako se vaš automobil prevozi na posebnom vozilu ili prikolici, mora biti osiguran kao što je prikazano:

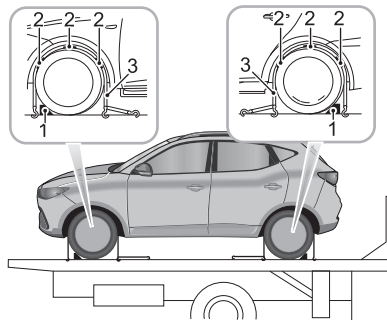

- I Postavite automobil na prikolicu, zategnite parkirnu kočnicu i postavite ručicu mjenjača u položaj N (ručni mjenjač) ili u položaj P (automatski mjenjač).

Informacije u slučaju nužde

- 2 Postavite podlošku za blokadu kotača (1) kao što je prikazano na slici, a zatim postavite protukliznu gumenu podlogu (2) po obodu gume.
- 3 Postavite trake za pričvršćivanje (3) oko kotača i pričvrstite ih na prikolicu. Zategnite trake dok se automobil ne učvrsti.

Informacije u slučaju nužde

Popravak gume

Alat

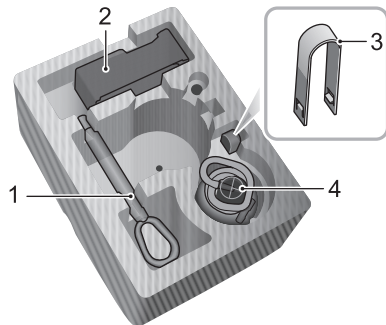

- 1 Kuka za vuču
- 2 Električni kompresor zraka
- 3 Alat za skidanje poklopca vijka kotača
- 4 Tekućina za brtvljenje gume

Popravak gume

- 1 Skinite naljepnicu s dna spremnika tekućine za brtvljenje gume i stavite je na upravljača kako bi podsjetili vozača da ne smije prijeći brzinu od 80 km/h.

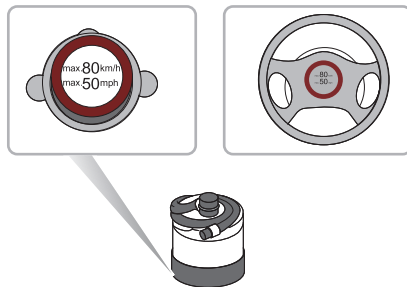

- 2 Spojite crijevo električnog kompresora na spremnik tekućine za brtvljenje gume, postavite (uspravno) bocu s brtvilom za gume (uspravno) u utor na kompresoru. Skinite poklopac ventila s probušene gume i spojite crijevo za punjenje boce s brtvilom gume na ventil gume.

Informacije u slučaju nužde

Provjerite je li električni kompresor zraka isključen (prekidač mora biti u "0"), zatim umetnite utikač kompresora u strujnu utičnicu na središnjoj konzoli i okrenite START/STOP prekidač u položaj "ON/RUNNING".



Napomena: Kako biste izbjegli pražnjenje akumulatora, preporuka je da motor radi.

- Uključite električni kompresor zraka kako bi počeli pumpati brtvilo u gumu. Boca s tekućinom brtvila za gume će se isprazniti nakon otprilike 30 sekundi. Guma bi trebala postići odgovarajući tlak u roku od 5 do 10 minuta.

Napomena: Tlak može nakratko dosegnuti 6 bara (87 psi), nakon čega će početi padati na normalnu razinu.

- Nakon što tlak u gumi dosegne odgovarajuću razinu, isključite električni kompresor zraka.

Napomena: Ako se potrebni u gumi tlak ne može postići unutar 10 minuta, isključite kompresor, pomaknite vozilo 10-ak metara naprijed ili natrag kako bi se brtvilo raširilo unutar gume. Ako se potrebni tlak i dalje ne može postići, guma je ozbiljno oštećena i trebate potražiti pomoć ovlaštenog MG servisa.

Napomena: Neprekidni rad električnog kompresora dulje od 10 minuta može dovesti do oštećenja kompresora.

Informacije u slučaju nužde

Napomena: Ni u kojem slučaju ne smijete nastaviti vožnju s ispuhanom gumom. Vožnja vozila s ispuhanom gumom iznimno je opasna.

- 5 Izvadite bočicu brtvila za gume iz utora u kompresoru, odvojite crijevo od ventila gume, izvadite utikač kompresora iz utičnice za napajanje na središnjoj konzoli, vratite komplet za popravak guma u njegovu kutiju.
- 6 Nakon uspješnog dodavanja brtvila u gumu, kratko vozite (oko jedne minute) da bi se brtvilo ravnomjerno rasporedilo unutar gume. Nakon toga nastavite s vožnjom i nemojte prelaziti brzinu od 80 km/h. Nakon 10 minuta zaustavite vozilo na sigurnom mjestu te ponovno proverite tlak u gumi.

Ovisno o izmjerenom tlaku poduzmite sljedeće mjere:

- Ako je tlak u gumi pao ispod 0,8 bara, nemojte nastavljati vožnju već potražite pomoć.
- Ako je tlak u gumi između 0,8 bara i potrebnog tlaka, spojite crijevo električnog kompresora na ventil gume, umetnite utikač kompresora u utičnicu te zatim uključite kompresor kako bi napumpali gumu na odgovarajući tlak. Ponovite radnje naveden u koraku 6 svakih 5 km.



- Ako tlak u gumi nije pao, možete nastaviti vožnju, ali brzina vozila ne smije prelaziti 80 km/h te udaljenost ne smije biti veća od 200 km.

Napomena: Redovito provjeravajte rok upotrebe brtvila za gume i po potrebi ga zamijenite.

Informacije u slučaju nužde

Napomena: NEMOJTE uklanjati strane predmete (npr. vijke, čavle) iz gume. Alat za popravak guma smije se koristiti samo kada je strano tijelo u gaznom sloju gume (A), NEMOJTE pokušavati popravljati kada je oštećenje na bočnoj stijenci gume (B).

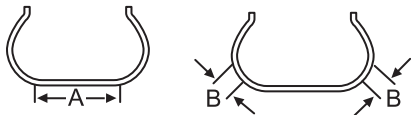

Zamjena kotača*

Ako tijekom putovanja trebate zamijeniti kotač, odaberite sigurno mjesto za zaustavljanje, ako je moguće udaljeno od glavne ceste. Svi putnici moraju izaći iz automobila i pričeka-ti na sigurnom mjestu daleko od prometa.

Uključite svjetla upozorenja. Ako je moguće, postavite sigurnosno trokut 50 do 150 metara iza vozila kako biste upozorili ostale vozače.

Prije zamjene kotača, provjerite stoje li ravno prednji kotači. Povucite parkirnu kočnicu i postavite ručicu mjenjača u N položaj.

Obratite pažnju na sljedeće:

- Dizalica mora biti na ravnoj i čvrstoj podlozi.
- Ako vozilo mora biti parkirano na nagibu, postavite blokade ispred i iza ostalih kotača kako biste spriječili kretanje vozila.

Pozicioniranje dizalice



NIKADA nemojte raditi ispod automobila dok je na dizalici. Dizalica je namijenjena samo za promjenu kotača!

Informacije u slučaju nužde



NIKADA ne podižite automobil s dizalicom postavljenom na mjesto koje nije namijenjeno prihvatu dizalice. Može doći do ozbiljne štete na automobilu.

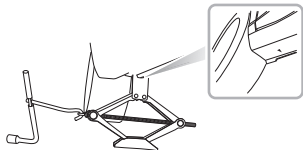
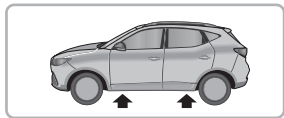

Izbjegavajte dodir s bilo kojim dijelovima podvozja, posebice s vrućim komponentama ispušnog sustava.

Postavite dizalicu na čvrstu ravnu podlogu ispod točke podizanja koja je najbliža kotaču koji se mijenja. Zaobljena glava dizalice mora stati u odgovarajuće udubljenje u pragu (Na

tom mjestu postoji trokutasta oznaka. Mjesto se nalazi u području označenom strelicama na ilustraciji).

Rukom okrećite vijak dizalice dok glava dizalice čvrsto ne sjedne u odgovarajući prostor u pragu automobila. Provjerite je li donji dio dizalice potpuno u kontaktu s ravnom podlogom.

Postavljanje rezervnog kotača



Redovito provjeravajte tlak u gumi rezervnog kotača jer se možda neće koristiti dulje vrijeme. Nakon postavljanja rezervnog kotača, prvom prilikom provjerite i podesite tlak u gumi.



Vijci kotača se nakon zamjene moraju zategnuti odgovarajućim okretnim momentom (120~130 Nm).

- 1 Prije podizanja automobila, pomoću posebnog alata koji je isporučen s vozilom, skinite poklopce vijaka kotača. Pomoću ključa za vijke kotača olabavite svaki vijak za pola okreta u smjeru suprotnom od kazaljke na satu.
- 2 Okrećite ručicu dizalice u smjeru kazaljke na satu dok se guma ne odvoji od tla.

Informacije u slučaju nužde

- 3 Skinite vijke kotača i stavite ih u ladicu za alat kako se ne bi izgubili. Prije skidanja vijaka kotača provjerite je li vozilo stabilno te da nema opasnosti od pomicanja.
- 4 Skinite kotač.

Napomena: Izbjegavajte odlagati kotač vidljivim dijelom (licem) okrenutim prema tlu jer se naplatak može izgrebati.

- 5 Postavite rezervni kotač i zategnite vijke kotača ključem za vijke sve dok kotač ne sjedne čvrsto na glavčinu.
- 6 Spustite automobil i uklonite dizalicu, a zatim **POTPUNO** zategnite vijke kotača dijagonalnim redoslijedom.
- 7 Na kraju, vratite alat u kutiju za alat, stavite kutiju s alatom u udubljenje u podu prtljažnika, zategnite matice za pričvršćivanje rezervnog kotača te stavite zamijenjeni kotač iznad kutije za alat u udubljenje u podu prtljažnika (licem prema dolje). Stavite pod prtljažnika na njegovo mjesto.

Napomena: NEMOJTE nogom pritiskati ručku ključa za vijke kotača niti koristiti produžnu cijev na ručki ključa.

Napomena: Prilikom zamjene kotača, dvaput do kraja zategnite vijke dijagonalnim redoslijedom.

Napomena: Obratite se svom ovlaštenom MG servisu ili stručnjaku za gume za zamjensku gumu što je prije moguće.

Rezervni kotač smanjenih dimenzija



Može se koristiti samo jedan rezervni kotač smanjenih dimenzija, u suprotnom se smanjuje učinkovitost kočnica, što može dovesti do nesreće ili ozljeda.



Prilikom vožnje po zaleđenim ili skliskim površinama preporučuje se da se rezervni kotač smanjenih dimenzija ugradi na stražnju osovину vozila kako bi se zadržala odgovarajuća stabilnost. To može značiti zamjenu prednjeg kotača sa stražnjim kotačem.



Lanci za snijeg se ne mogu koristiti na rezervnom kotaču smanjenih dimenzija, to može uzrokovati oštećenje automobila i lanaca za snijeg.

Kada je ugrađen rezervni kotač smanjenih dimenzija, brzina vozila ne smije prelaziti 80 km/h.

Informacije u slučaju nužde

Popravite gumu punih dimenzije te zamijenite rezervni kotač što je prije moguće. To će produžiti životni vijek rezervnog kotača za druge hitne slučajeve.

Napomena: NE koristite automatsku autopraonicu kada je postavljen rezervni kotač smanjenih dimenzija, jer su vodilice u autopraonicama prilagođene kotačima punih dimenzija te može doći do oštećenja.

Zamjena osigurača

Osigurači

Osigurači su jednostavni prekidači koji štite električnu opremu vozila od preopterećenja. Pregorjeli osigurač znani da dio električne opreme koji štiti prestaje raditi.

Provjerite osigurač za kojeg sumnjate da je pregorio tako da ga izvadite iz kutije s osiguračima i provjerite je li prekinuta žica unutar osigurača.

Preporučuje se držati rezervne osigurače u vozilu, a moguće ih je nabaviti u ovlaštenom MG servisu.

VAŽNO

- NIKADA ne pokušavajte popraviti pregorjeli osigurač. UVIJEK zamijenite osigurač s novim iste nazivne vrijednosti snage.
- Ako se i zamijenjeni osigurač odmah pokvari, obratite se ovlaštenom MG servisu što je prije moguće.

Kutija s osiguračima

Postoje dvije kutije s osiguračima u vozilu:

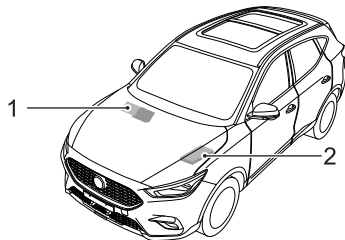

- 1 Kutija s osiguračima u putničkom prostoru (ispod prentinca za rukavice na suvozačevoj strani).
- 2 Kutija s osiguračima u motornom prostoru (na lijevoj prednjoj strani).

Informacije u slučaju nužde

Kutija s osiguračima u putničkom prostoru

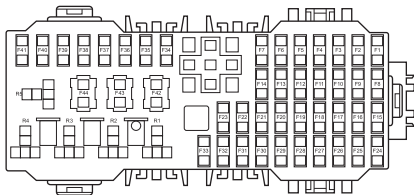

Provjera i zamjena osigurača

- 1 Isključite motor i svu električnu opremu, odvojite negativni kabel akumulatora.
- 2 Skinite poklopac ispod pretinca za rukavice kako biste pristupili kutiji s osiguračima.

- 3 Pritisnite alat za vađenje osigurača na glavu osigurača i povucite kako bi izvukli osigurač. Pregorjeli osigurač može se prepoznati po prekinutoj žici.
- 4 Zamijenite pregorjeli osigurač novim iste snage.

Specifikacije osigurača

Broj	Specifikacija	Funkcija
F1	15 A	Front Washer Relay, Rear Washer Relay
F2	10 A	Diagnostic Line Connector
F3	5 A	PRND Display
F4	10 A	Front Left Seat Heating Relay
F5	10 A	Sensing Diagnostic Module
F6	5 A	Discrete Logic Start/Stop Switch, Gateway
F7	30 A	Driver Seat Adjust Switch
F8 - F11	-	-

Informacije u slučaju nužde

Broj	Specifikacija	Funkcija
F12	5 A	Left Rear Driving Assistance Radar
F13 – F14	-	-
F15	15 A	Front Power Socket
F 16	5 A	Front Courtesy Lamp, Outside Mirror and Master Light Height Adjust Switch, Top USB, Left Headlamp Assembly, Right Headlamp Assembly
F17	5 A	Rear USB
F18	5A	EPB switch
F19	5 A	Outside Mirror and Master Light Height Adjust Switch, Rain Light Sensor, Information Faceplate
F20	10 A	Front Right Seat Heating Relay

Broj	Specifikacija	Funkcija
F21	10 A	Around View Module, Passenger Compartment Fuse F12
F22	10 A	Exterior Mirrors Heating Element
F23	25A	Rear Windscreen Heating Element
F24	20 A	Front Central Display, Front Infotainment Control Module
F25	10 A	Electronic Temperature Controller
F26	5 A	Instrument Pack
F27	15 A	Transmission Control Module-AT/CVT
F28	30 A	Sunroof
F29	30 A	Sunroof

Informacije u slučaju nužde

Broj	Specifikacija	Funkcija
F30	5 A	TBOX, Radio Broadcasting Reception Module
F31	5 A	Tire Pressure Monitoring System
F32	10 A	Electronic Steering Column Lock
F33	-	-
F34	5 A	Information Faceplate
F33 – F41	-	-
F42	25 A	Stability Control Module(Valve)-MT

Broj	Specifikacija	Funkcija
F42	40 A	Stability Control Module(Valve)-AT/CVT
F43	5 A	Passenger Window lift Switch, Rear Right Window Lift Switch
F44	5 A	Driver Door Switch Pack, Driver Window Lifter, Rear Left Window Lift Switch

Kutija s osiguračima u motornom prostoru



Provjera i zamjena osigurača

- 1 Isključite motor i svu električnu opremu, odvojite negativni kabel akumulatora.
- 2 Otvorite poklopac motora i skinite poklopac kutije s osiguračima.
- 3 Pritisnite alat za vađenje osigurača na glavu osigurača i povucite kako bi izvukli osigurač. Pregorjeli osigurač može se prepoznati po prekinutoj žici.
- 4 Zamijenite pregorjeli osigurač novim iste snage.

Specifikacije osigurača

Broj	Specifikacija	Funkcija
FL1	150 A	Alternator
FL2	80 A	Electric Power Steering Module
FL3	40 A	Cooling Fan Relay Pack
FL4	80 A	Windscreen/Mirror Heating Relay, Passenger Compartment Fuse F18, F19, F20, F21, F42, F43, F44

Informacije u slučaju nužde

Broj	Specifikacija	Funkcija
FL5	80 A	KLR Relay, Passenger Compartment Fuse F1-F7, F24-F32
FL6	-	-
FL7	40 A	Electronic Temperature Controller, Blower
FL8	20 A	Body Control Module
FL9	40 A	Stability Control Module (Pump)
FL10	-	-
FL11	-	-
FL12	-	-
F13	30 A	Starter Relay
FL14	-	-
FL15	30 A	EVP Relay

Broj	Specifikacija	Funkcija
FL16	30 A	DC/DC Convertor
FL17	-	-
F1	10 A	Right Headlamp Assembly
F2	15 A	Downstream Lambda Sensor, Upstream Lambda Sensor, Positive Temperature Coefficient(1.5L), Intake Variable Camshaft Timing(1.0T), Exhaust Variable Camshaft Timing(1.0T), Oil Control Valve(1.0T), Canister Purge Valve(1.0T & 1.3T), Purge Washer Pump (1.3T)
F3	10 A	Left Headlamp Assembly
F4	10 A	Compressor Relay
F5	5 A	Engine Control Module
F6	10 A	Fuel Injector (1.5L & 1.3T)

Informacije u slučaju nužde

Broj	Specifikacija	Funkcija
F7	30 A	Front Wiper Enable Relay, Front Wiper High/Low Speed Relay
F8	5A	Cooling Fan Relay Pack, Clutch Pedal Bottom Switch, Brake Pedal Switch, AC Pressure Switch, Canister Vent Valve(1.3T), EVP Relay(1.5L), Neutral Switch(1.5L), Clutch Master Cylinder Sensor, Fuel Pump Relay □ Compressor Relay
F9	20 A	Fuel Pump Relay
F10	10 A	Right Headlamp Assembly
F11	10 A	Left Headlamp Assembly
F12	30 A	Ignition Coil, Engine Control Module
F13	30 A	Horn Relay
F14	-	-

Broj	Specifikacija	Funkcija
F15	10 A	Intake Variable Camshaft Timing(1.5L & 1.3T), Exhaust Variable Camshaft Timing(1.5L & 1.3T), Canister Purge Valve(1.5L), Oil Control Valve(1.3T), Electronic Thermostat(1.0T), Electronic Water Pump(1.0T), Dump Valve(1.0T), Waste Gate Control Valve(1.0T)
F16	15 A	Rear Wiper Relay
F17	10 A	Front Left Fog Lamp Relay
F18	5 A	Sensing Diagnostic Module
F19	5 A	DC/DC Convertor, Instrument Pack, Airbag Display Module, Shifter Mechanism, Reverse Lamp Switch, Front Detection Radar, Front View Control Module

Informacije u slučaju nužde

Broj	Specifikacija	Funkcija
F20	5 A	Engine Control Module
F21	25 A	Body Control Module
F22	-	-
F22	-	-
F23	-	-
F24	-	-
F25	30 A	Body Control Module
F26	-	-
F27	15 A	Body Control Module
F28	10 A	Front Right Fog Lamp Relay
F29	-	-
F30	5 A	Engine Control Module, Transmission Control Module-CVT

Zamjena žarulja

Specifikacija žarulja

Žarulja	Specifikacija
Kratko i dugo svjetlo	LED
Prednji pokazivači smjera	LED
Dnevna svjetla	LED
Prednje bočno svjetlo	LED
Prednja svjetla za maglu*	H8 35 W
Svjetlo za vožnju unatrag	W16W 16 W
Stražnji pokazivači smjera	WY16W 16 W

Žarulja	Specifikacija
Stražnje bočno svjetlo	LED
Stop svjetlo	LED
Osvjetljenje registarske pločice	W5W 5 W
Stražnja svjetla za maglu	LED
Visoko postavljeno stop svjetlo	LED
Unutarnje svjetlo	LED
Svjetlo prtljažnog prostora	C10W 10 W

Informacije u slučaju nužde

Informacije u slučaju nužde

Prije zamjene bilo koje žarulje, isključite motor i svjetla, kako biste izbjegli bilo kakvu mogućnost kratkog spoja.

Napomena: MG preporučuje samo zamjenske žarulje koje u potpunosti zadovoljavaju specifikacije proizvođača.

NE dodirujte staklo žarulje prstima: prilikom rukovanja sa žaruljom uvijek koristite krpu. Ako je potrebno, očistite staklo alkoholom kako biste uklonili otiske prstiju.

Ako niste sigurni što treba napraviti prilikom zamjene žarulja, obratite se ovlaštenom MG servisu.

Za zamjenu žarulja koje nisu navedene, obratite se ovlaštenom MG servisu.

Zamjena žarulje prednjeg svjetla za maglu*

- 1 Odspojite negativni pol akumulatora.
- 2 Za zamjenu žarulje prednjih svjetala za maglu, potrebno je skinuti poklopac prednjeg branika, zatražiti upute od ovlaštenog MG servisa.
- 3 Odspojite kabel napajanja sa žarulje.
- 4 Okrenite žarulju u smjeru suprotnom od kazaljke na satu te je izvadite.

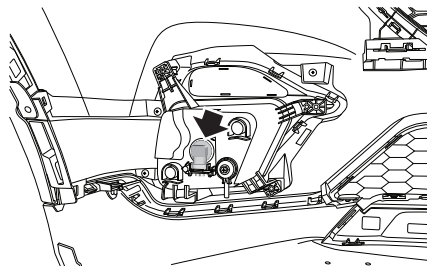

Informacije u slučaju nužde

- 5 Postavite žarulju na njezino mjesto, okrenite u smjeru kazaljke na satu i stegnite.
- 6 Spojite kabel s napajanjem.
- 7 Stavite poklopac prednjeg branika.
- 8 Spojite negativni pol akumulatora.
- 9 Isprobajte radi li zamijenjena žarulja.

Zamjena žarulje svjetla za vožnju unatrag

- 1 Otvorite prtljažnik.
- 2 Odspojite negativni pol akumulatora.
- 3 Koristeći odgovarajuću šipku ili polugu, pažljivo skinite poklopac.
- 4 Koristeći odgovarajući alat, odvrnite tri vijka (1) kojima je svjetlo pričvršćeno na poklopac prtljažnika. Odspojite kabel napajanja sa žarulje (2). Izvadite sklop svjetla iz kućišta.

Informacije u slučaju nužde

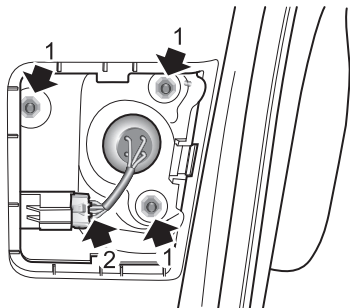

5 Okrenite nosač žarulje u smjeru suprotnom od kazaljke na satu.

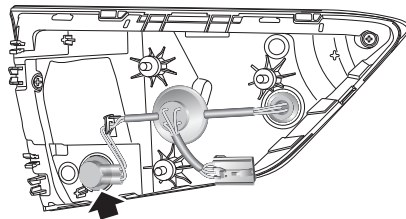

6 Izvadite nosač žarulje i skinite žarulju.

7 Stavite novu žarulju na nosač.

8 Vratite nosač žarulje u sklop, okrenite u smjeru kazaljke na satu i stegnite.

9 Provjerite je li brtva kućišta svjetla pravilno postavljena.

10 Vratite sklop svjetla u kućište, spojite kabel s napajanjem i zavrните tri vijka momentom od 2,7 do 3,3 Nm.

11 Vratite poklopac.

Informacije u slučaju nužde

- I2 Spojite negativni pol akumulatora.
- I3 Isprobajte radi li zamijenjena žarulja.
- I4 Zatvorite prtljažnik.

Zamjena žarulje svjetla registarske pločice

- 1 Odspojite negativni pol akumulatora.
- 2 Za zamjenu žarulje svjetla registarske pločice, potrebno je skinuti poklopac stražnjeg branika, zatražiti upute od ovlaštenog MG servisa.
- 3 Odspojite kabel napajanja sa žarulje.
- 4 Okrenite nosač žarulje u smjeru suprotnom od kazaljke na satu.

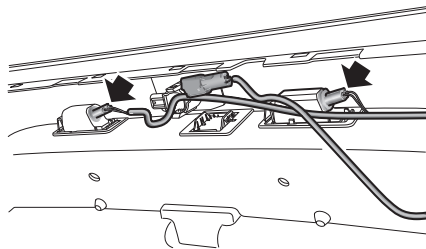

- 5 Izvadite nosač žarulje i skinite žarulju.

Informacije u slučaju nužde

- 6 Stavite novu žarulju na nosač.
- 7 Vratite nosač žarulje u sklop, okrenite u smjeru kazaljke na satu i stegnite.
- 8 Spojite kabel s napajanjem.
- 9 Stavite poklopac stražnjeg branika.
- 10 Spojite negativni pol akumulatora.
- 11 Isprobajte radi li zamijenjena žarulja.

Zamjena žarulje stražnjeg pokazivača smjera

- 1 Otvorite prtljažnik
- 2 Odspojite negativni pol akumulatora.
- 3 Koristeći prikladni alat pažljivo oslobodite i skinite zaštitni poklopac vijaka.
- 4 Koristeći odgovarajući alat, odvrnite dva vijaka (1) kojima je svjetlo pričvršćeno na karoseriju.

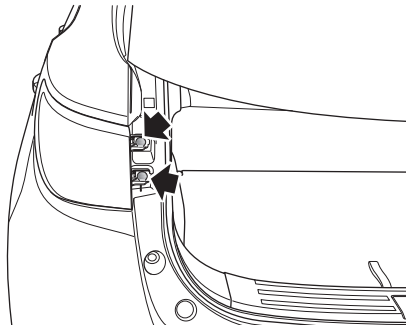

Informacije u slučaju nužde

- 5 Odspojite kabel napajanja sa žarulje. Izvadite sklop svjetla iz kućišta.
- 6 Okrenite nosač žarulje u smjeru suprotnom od kazaljke na satu.

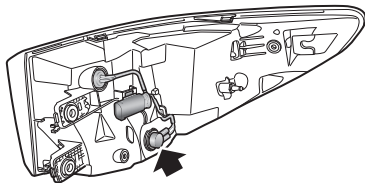

- 7 Izvadite nosač žarulje i skinite žarulju.
- 8 Stavite novu žarulju na nosač.
- 9 Vratite nosač žarulje u sklop, okrenite u smjeru kazaljke na satu i stegnite.

- 10 Provjerite je li brtva kućišta svjetla pravilno postavljena.
- 11 Vratite sklop svjetla u kućište, spojite kabel s napajanjem i zavrните tri vijka momentom od 3 do 5 Nm.
- 12 Vratite zaštitni poklopac vijaka.
- 13 Spojite negativni pol akumulatora.
- 14 Isprobajte radi li zamijenjena žarulja.
- 15 Zatvorite prtljažnik.

Zamjena žarulje svjetla prtljažnog prostora

- 1 Otvorite prtljažnik
- 2 Odspojite negativni pol akumulatora.
- 3 Umetnite odgovarajući alat ili mali odvijač s ravnim vrhom u udubljenje na jednoj od užih strana leće i pažljivo izvadite sklop svjetla

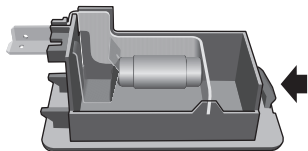

- 4 Povucite žarulju s nosača kako bi je izvadili.
- 5 Postavite novu žarulju.
- 6 Vratite sklop svjetla na njegovo mjesto.
- 7 Spojite negativni pol akumulatora.
- 8 Isprobajte radi li zamijenjena žarulja.
- 9 Zatvorite prtljažnik.

Održavanje

- 256 Održavanje
- 260 Poklopac motora
- 262 Motorni prostor
- 264 Motor
- 266 Rashladni sustav
- 268 Kočnice
- 270 Akumulator
- 272 Perači
- 274 Brisači
- 277 Gume
- 283 Čišćenje i njega vozila

Održavanje

Redovito održavanje

Sigurnost, pouzdanost i performanse vašeg automobila dijelom će ovisiti i o kvaliteti održavanja. Nužno je osigurati redovite radnje održavanja prema informacijama sadržanim u poglavlju “Servisni intervali”.

Servisiranje

Za informacije o sljedećem servisu pogledajte pod “Centar za poruke” u poglavlju “Instrumenti i kontrole”. Nakon završetka svakog servisa, ovlašteni MG servis će postaviti nove informacije za sljedeći servis.

Napomena: U slučaju da se servis ne napravi (ili ovlašteni MG servis nakon servisa ne postavi nove informacije zaslon), prikaz informacija o servisu neće biti točan.

Povijest servisa

Vodite računa da vaš ovlašteni MG serviser nakon svakog servisa unese podatke o servisu u servisnu knjižicu.

Zamjena kočione tekućine

Zamijenite kočionu tekućinu prema uputama koje se nalaze u “Servisni intervali”.

Napomena: Zamjena kočione tekućine bit će dodatni trošak.

Zamjena rashladne tekućine

Zamijenite rashladnu tekućinu motora (mješavinu antifrizu i vode) prema informacijama sadržanim u “Servisni intervali”.

Napomena: Zamjena rashladne tekućine bit će dodatni trošak.

Kontrola ispuha

Vaš automobil je opremljen opremom za obradu ispušnih plinova kako bi njihov sastav zadovoljavao zakonske uvjete. Pogrešne postavke motora mogu negativno utjecati na sastav ispušnih plinova, performanse motora i potrošnju goriva, kao i uzrokovati visoke temperature, što može dovesti do oštećenja katalizatora i motora.

VAŽNO

Trebate biti svjesni da neovlaštena zamjena ili modifikacija ove opreme od strane vlasnika ili servisera može dovesti do gubitka jamstva proizvođača. Postavke motora se također ne smiju mijenjati.

Održavanje koje provodi vlasnik



Svaki značajan ili nagli pad razine neke od tekućina motora, ili neravnomjerno trošenje guma, potrebno je bez odlaganja prijaviti ovlaštenom servisu. Za dodatne informacije obratite se ovlaštenom MG servisu.

Uz prethodno navedeno redovito održavanje, također je potreban i niz čestih jednostavnih provjera. Ove provjere možete izvršiti sami, a upute kako se rade su na stranicama koje slijede.

Dnevne provjere

- Rad svjetala, trube, pokazivača smjera, brisača, perača i svjetala za upozorenje.
- Rad sigurnosnih pojaseva i kočnica.

- Potražite tragove tekućine ispod automobila koje bi mogle ukazivati na curenje.
- Provjerite stanje guma.
- Tjedne provjere
- Razina ulja u motoru.
- Razina rashladne tekućine.
- Razina kočione tekućine.
- Razina tekućine za pranje vjetrobrana.

Rad klima uređaja.

Napomena: Razinu ulja u motoru potrebno je češće provjeravati ako se automobil vozi dulje vrijeme pri velikim brzinama.

Posebni uvjeti rada

Ako se vaš automobil često koristi u prašnjavim uvjetima ili u ekstremnim klimatskim uvjetima gdje su temperature vrlo niske ili vrlo visoke, bit će potrebno obratiti više pozornosti na potrebe servisiranja.

Morate napraviti izvanredne servise (pogledajte Servisne upute ili kontaktirajte ovlaštenog MG servis).

Sigurnost pri održavanju



Ventilator hladnjaka motora može nastaviti raditi još nekoliko minuta nakon isključivanja motora. Držite se dalje od svih ventilatora dok radite u motornom prostoru.

Prilikom održavanja, uvijek se pridržavajte sljedećih sigurnosnih mjera:

- Držite ruke i odjeću dalje od pogonskog remena i remenica.
- Ako je automobil nedavno vožen, **NE DIRAJTE** komponente ispušnog sustava i rashladnog sustava dok se motor ne ohladi.
- **NE DIRAJTE** električne vodove ili električne komponente dok motor radi ili dok je kontakt uključen.
- **NIKADA** ne ostavljajte motor da radi u neprozračenom prostoru - ispušni plinovi su otrovni i iznimno opasni.
- **NEMOJTE** raditi ispod automobila s dizalicom za mijenjanje kotača kao jedinom potporom.
- Pazite da iskre i otvoreni plamen budu daleko od motornog prostora.

- Nosite zaštitnu odjeću i zaštitne rukavice.
- Prije rada u motornom prostoru skinite satove i nakit.
- **NEMOJTE** dozvoliti da alat ili metalni dijelovi automobila dođu u kontakt s vodovima ili polovima akumulatora.

Otrovne tekućine

Tekućine koje se koriste u motornim vozilima su otrovne i ne smiju se konzumirati dozvoliti da dođu u kontakt s otvorenim ranama. To uključuje: akumulatorsku kiselinu, rashladnu tekućinu, tekućinu za kočnice, tekućinu servo upravljača, gorivo, motorno ulje i tekućinu za pranje vjetrobrana.

Radi vlastite sigurnosti **UVIJEK** pročitajte i poštujte upute otisnute na naljepnicama i spremnicima.

Korišteno motorno ulje

Dugotrajni kontakt s motornim uljem može uzrokovati ozbiljne poremećaje na koži, uključujući dermatitis i rak kože. Nakon kontakta s uljem temeljite operite mjesta koja su bila u dodiru s uljem.

Održavanje

Korišteno motorno ulje treba pravilno zbrinuti. Neispravno odlaganje može izazvati zagađenje okoliša.

Poklopac motora

Otvaranje poklopca motora



NEMOJTE voziti dok je poklopac motora otvoren ili dok ga drži samo sigurnosna brava.

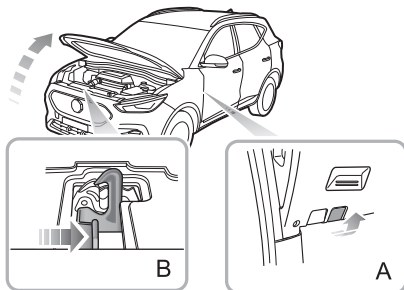

- 1 Povucite ručicu za otvaranje poklopca motora u unutrašnjosti (slika A).
- 2 Pomaknite polugicu za otpuštanje sigurnosne brave poklopca motora u smjeru strelice (slika B), za otvaranje sigurnosne brave poklopca motora.
- 3 Podignite poklopac motora i osigurajte ga držite potpornom šipkom.

Zatvaranje poklopca motora

Jednom rukom držite poklopac motora, drugom rukom otpustite potpurnu šipku i čvrsto je postavite u njezino ležište. Zatim držite poklopac motora objema rukama i spustite ga na visinu 20 - 30 cm te nakon toga pustite da padne kako bi se potpuno zatvorio.

Pokušajte podignuti prednji rub poklopca motora kako bi provjerili je li brava poklopca motora potpuno zaključana nakon zatvaranja. Ako poklopac motora nije u potpunosti zatvoren, morate ponoviti operaciju.

Upozorenje za otvoreni poklopac motora

Ako poklopac motora nije u potpunosti zatvoren, kada je START/STOP prekidač u položaju ON/RUNNING na instrumentnoj ploči će se pokazati odgovarajuće upozorenje.

Ako se poklopac motora nije do kraja zatvoren, a vozilo je u pokretu oglasit će se i zvučno upozorenje.

VAŽNO

- Iz sigurnosnih razloga, poklopac motora treba biti potpuno zatvoren i siguran tijekom vožnje. Stoga svaki put kada se poklopac motora otvori, nakon zatvaranja morate provjeriti je li poklopac dobro zabravljen, npr. je li rub poklopca motora u ravnini s karoserijom automobila.
- Ako poklopac motora ako nije do kraja zatvoren tijekom vožnje, potrebno je, kad sigurnosni uvjeti dopuštaju, odmah zaustaviti automobil te zatvoriti poklopac motora.
- Uvije držite rukom poklopac motora dok skidate potpurnu šipku, jer će u suprotnom poklopac motora pasti što uzrokovati ozljede ili oštećenje vozila.
- Čuvajte se ozljeda ruku dok zatvarate poklopac.

Motorni prostor

Motorni prostor 1.5L motora



Dok radite u motornom prostoru, uvijek se pridržavajte sigurnosnih mjera navedenih pod “Sigurnost pri održavanju”, u ovom poglavlju.

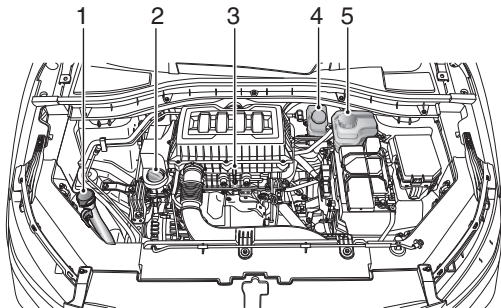

- 1 Spremnik tekućine za pranje vjetrobranskog stakla (plavi poklopac)
- 2 Čep za dolijevanje motornog ulja (crni poklopac)
- 3 Šipka za mjerenje razine ulja u motoru (žuta)
- 4 Spremnik kočione tekućine (žuto/crni poklopac)
- 5 Spremnik rashladne tekućine (crni poklopac)

Motorni prostor 1.0L turbo motora



Dok radite u motornom prostoru, uvijek se pridržavajte sigurnosnih mjera navedenih pod "Sigurnost pri održavanju", u ovom poglavlju.

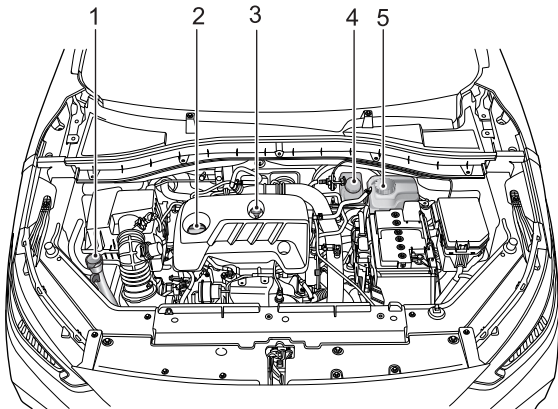

- 1 Spremnik tekućine za pranje vjetrobranskog stakla (plavi poklopac)
- 2 Čep za dolijevanje motornog ulja (crni poklopac)
- 3 Šipka za mjerenje razine ulja u motoru (žuta)
- 4 Spremnik kočione tekućine (žuto/crni poklopac)
- 5 Spremnik rashladne tekućine (crni poklopac)

Motor

Motorno ulje

ACEA klasifikacija motornih ulja

Europsko udruženje proizvođača automobila (ACEA) klasi ficira motorna ulja na temelju performansi i kvalitete. Kako biste osigurali najbolje performanse vozila, koristite samo motorna ulja koja preporučuje proizvođač (pogledajte “Tehnički podaci” – “Preporučene tekućine i količine”).

Ako koristite vozilo u ekstremnim temperaturnim uvjetima, obratite se svom ovlaštenom MG servisu za savjet.

Provjera razine i dolijevanje motornog ulja



Vožnja vozila dok je razina motornog ulja IZNAD gornje oznake, ili ISPOD donje oznake na šipki za mjerenje, uzrokovat će oštećenje motora. Pazite da ne prolijete motorno ulje na vrući motor – može doći do požara!

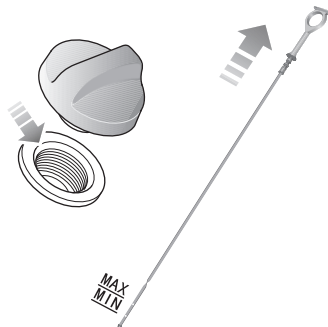

1.5L motor

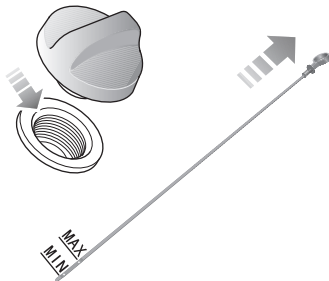

1.0 T motor

Tjedno provjeravajte razinu ulja u motoru i po potrebi dolijevajte ulje. Razinu ulja treba provjeriti s hladnim motorom i dok automobilom stoji na ravnom terenu. Međutim, ako motor radi i već je zagrijan, pričekajte najmanje pet minuta nakon isključivanja START/STOP prekidača prije nego što provjerite razinu ulja.

I Izvucite šipku za mjerenje i obrišite je.

- 2 Lagano umetnite šipku za mjerenje ulja i ponovno je izvucite kako biste provjerili razinu ulja; razina ulja ne smije biti niža od oznake "MIN" na šipki za mjerenje ulja.
- 3 Očistite ostatke koji su mogu nalaziti oko područja čepa za punjenje ulja. Otvrnite čep za punjenje ulja i dolijte ulje kako biste održali razinu ulja između oznaka "MAX" i "MIN" na šipki za mjerenje ulja.
- 4 Pričekajte 5 minuta, a zatim ponovno provjerite razinu ulja, dodajući još ulja ako je potrebno – NEMOJTE doliti previše ulja!
- 5 Na kraju, provjerite jesu li mjerna šipka i čep ispravno vraćeni na svoje mjesto.

Specifikacija motornog ulja

Koristite motorno ulje koje preporučeno i certificirano od strane proizvođača. Pogledajte "Preporučene tekućine i količine" u poglavlju "Tehnički podaci".

Napomena: NE koristite nikakve aditive za ulje.

VAŽNO

Češće provjeravajte razinu ulja ako se automobil učestalo vozi dulje vrijeme velikom brzinom.

Rashladni sustav

Provjera razine i dolijevanje rashladne tekućine motora



NEMOJTE otvarati poklopac rashladne tekućine dok je rashladni sustav vruć - vruća para ili vruća rashladna tekućina može uzrokovati ozbiljne ozljede.



Rashladni sustav motora treba provjeravati tjedno kada je rashladni sustav hladan i kada automobil stoji na ravnom terenu. Ako je razina rashladne tekućine ispod oznake "MIN", otvorite poklopac ekspanzivne posude rashladne tekućine i dolijte rashladnu tekućinu. Razina rashladne tekućine ne smije biti viša od oznake "MAX".

Napomena: *Sprječite da rashladna tekućina dođe u dodir s karoserijom vozila prilikom dopunjavanja. Rashladno sredstvo će oštetiti boju.*

Ako razina rashladne tekućine osjetno padne u kratkom vremenu ili sumnjate da bi moglo doći do curenja, obratite se ovlaštenom MG servisu.

Specifikacija rashladne tekućine

Koristite samo rashladnu tekućinu koja je preporučena i certificirana od strane proizvođača. Pogledajte "Preporučene tekućine i količine" u poglavlju "Tehnički podaci".

Napomena: *Dodavanje sredstava za sprječavanje korozije ili drugih aditiva u rashladni sustav može ozbiljno poremetiti učinkovitost sustava i uzrokovati oštećenje motora. Kod probleme s rashladnim sustavom obratite se ovlaštenom MG servisu.*



Rashladna tekućina je otrovna i može biti smrtonosna ako se proguta - spremnike rashladne tekućine držite zatvorene i izvan dohvata djece. U slučaju sumnje da su djeca bila u dodiru s rashladnom tekućinom, odmah potražite liječničku pomoć.



Spriječite da rashladna tekućina dođe u dodir s kožom ili očima. Ako se to dogodi, odmah isperite s puno vode. Ako su oči i nakon toga dalje crvene i bolne, odmah potražite liječničku pomoć.

Kočnice

Kočione pločice



NEMOJTE držati nogu na papučicu kočnice tijekom vožnje, to može pregrijati kočni sustav, smanjiti učinkovitost kočnica te uzrokovati prekomjerno trošenje.

Razuman raspon upotrebe kočionih pločica i diskova

kočione pločice		više od 2 mm
prednji kočioni diskovi		20 do 22 mm
stražnji kočioni diskovi	EPB modeli	8 do 10 mm
	modeli s ručnom parkirnom kočnicom	7 do 9 mm

Prvih 1.500 km izbjegavajte situacije u kojima je potrebno snažno kočenje.

Imajte na umu da je redovito servisiranje ključno kako bi se u ispravnim intervalima provjerila istrošenost svih komponenti kočionog sustava te ih se zamijenilo kada je to potrebno i osigurala dugoročna sigurnost i optimalni učinak tijekom intervala propisanih u Servisnim uputama.

Nakon promjene diskova i pločica potrebno je prevesti 800 km kako bi se komponente razradile.

Provjera razine i dolijevanje kočione tekućine



Kočiona tekućina je otrovna i može biti smrtonosna ako se proguta - spremnike kočione tekućine držite zatvorene i izvan dohvata djece. U slučaju sumnje da su djeca bila u dodiru s kočionom tekućinom, odmah potražite liječničku pomoć.



Spriječite da kočiona tekućina dođe u dodir s kožom ili očima. Ako se to dogodi, odmah isperite s puno vode. Ako su oči i nakon toga dalje crvene i bolne, odmah potražite liječničku pomoć.

Razinu kočione tekućine treba provjeravati tjedno kada je sustav hladan i kada automobil stoji na ravnom terenu.

Razinu tekućine moguće je provjeriti pomoću oznaka na spremniku i treba je održavati između oznaka "MAX" i "MIN".

Održavanje

Napomena: Nemojte dopustiti da razina tekućine padne ispod oznake “MIN” ili bude iznad oznake “MAX”.



Napomena: Kočiona tekućina oštetit će obojene površine. Ako slučajno prolijete kočionu tekućinu po lakiranoj površini, odmah obrišite područje po koje je prolijevana tekućina i odmah to područje operite vodom ili auto šamponom.

Specifikacija kočione tekućine

Koristite samo kočionu tekućinu koja je preporučena i certificirana od strane proizvođača. Pogledajte “Preporučene tekućine i količine” u poglavlju “Tehnički podaci”.

VAŽNO

Mijenjajte kočionu tekućinu redovito, sukladno propisima u Servisnim uputama.

Akumulator

Održavanje akumulatora



NE ostavljajte električne komponente uključene kad je motor isključen jer se baterija može isprazniti, što će nemogućnošću pokretanja motora i smanjenjem vijeka trajanja akumulatora.



Akumulator uvijek držite uspravno, naginjanje može dovesti istjecanja korozivne tekućine iz akumulatora.



Nikada ne pokušavajte rastaviti bateriju, radi se zapečaćenom sustavu.

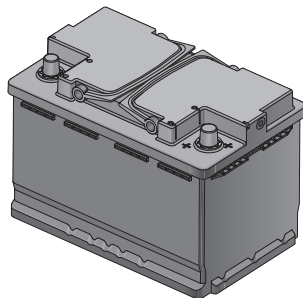

Akumulator se nalazi u motornom prostoru i ne zahtijeva održavanje, stoga nema potrebe za dolijevanjem tekućine.

Ovisno trenutnom stanju opterećenja i statusu akumulatora, sustav može ograničiti snagu nekih električnih uređaja. Ako se to dogodi što prije pokrenite motor kako biste napunili akumulator.

Napomena: Preporučuje se pokretanje motora i vožnja vozila pola sata svaki tjedan kako bi se produljio vijek trajanja baterije.

Ako je vozilo stoji dulje od mjesec dana, odspojite negativni pol s akumulatora. Isključite motor i postavite START/STOP prekidač u položaj OFF prije spajanja ili odspajanja negativnog pola akumulatora. Prilikom ponovnog spajanja negativnog pola, vozilo mora stajati zaključano 4 sata kako bi se ponovno kalibriralo stanje akumulatora. Nepridržavanje će onemogućiti stop/start funkciju.

Zamjena akumulatora



Baterija sadrži sumpornu kiselinu koja je korozivna.

Zamjenu akumulator obavite u ovlaštenom MG servisu. Nužno je ugradite zamjenski akumulatora istih specifikacija kao što je original kako bi se zadržalo ispravno funkcioniranje vozila.



Stari akumulator se mora zbrinuti na ispravan način jer iskorišteni akumulatori mogu biti štetni za okoliš te ih trebaju reciklirati profesionalne tvrtke. Za više pojedinosti obratite se ovlaštenom MG servisu.

Perači

Provjera razine i dolijevanje tekućina za pranje stakla



Tekućina za pranje stakla je zapaljiva. NE dozvolite da tekućina za pranje stakla dođe u kontakt s otvorenim plamenom ili izvorima zapaljenja.



Prilikom dolijevanja tekućine za pranje stakla, NE dozvolite da se tekućina za pranje stakla prolije po dijelovima oko motora ili po lakiranoj površini vozila. U slučaju da se tekućina za pranje dođe u kontakt s rukama ili drugim dijelovima tijela, odmah ih isperite čistom vodom.

Tekućina za pranje koristi se za čišćenje vjetrobranskog stakla. Redovito provjeravajte razinu tekućine za pranje. Kada je razina tekućine za pranje niska, dopunite je sukladno uputama. Koristite samo tekućinu za pranje stakla koja je preporučena i certificirana od strane proizvođača. Pogledajte "Preporučene tekućine i količine" u poglavlju "Tehnički podaci".

Napomena: NEMOJTE stavljati antifriz ili otopinu octa spremnik tekućine za pranje - antifriz će oštetiti lak dok će ocat oštetiti pumpu perača za pranje stakla.

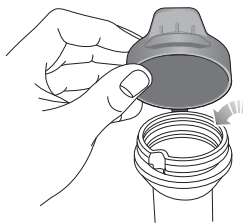

VAŽNO

- Koristite samo tekućinu za pranje stakla koja je preporučena i certificirana od strane proizvođača. Pogrešna uporaba tekućine za pranje zimi može uzrokovati oštećenje pumpe perača stakla uslijed smrzavanja.
- Korištenje prekidača za pranje kad nema tekućine za pranje može uzrokovati oštećenje motora i pumpe perača stakla.
- Rad brisača kada je vjetrobran suh i nema tekućine za pranje može uzrokovati oštećenje vjetrobrana i brisača. Prskajte tekućinu za pranje te pokrenite brisače tek kad je na vjetrobranu dovoljno tekućine za pranje.

Specifikacija tekućine za pranje stakla

Koristite samo tekućine za pranje stakla koja je preporučena i certificirana od strane proizvođača. Pogledajte “Preporučene tekućine i količine” u poglavlju “Tehnički podaci”.

Mlaznice perača

Povremeno koristite mlaznice kako biste provjerili jesu li čiste i pravilno usmjerene.

Ako je mlaznica začepljena, umetnite iglu ili tanku metalnu žicu u otvor kako biste uklonili nečistoću.

Brisači

Metlice brisača

VAŽNO

- Sredstva na bazi masti, silikona ili benzina smanjuju sposobnost brisanja metlice. Operite metlice brisača u toploj vodi s deterdžentom i povremeno provjeravajte njihovo stanje.
- Često čistite vjetrobran, NE koristiti brisače za uklanjanje tvrdokorne prljavštine, to će smanjiti njihov učinak i vijek trajanja.
- Ako se na gumi metlice pojave nađu znakovi tvrdoće ili pucanja, ili ako se na brisači ostavljaju pruge ili neobrisane dijelove na vjetrobranu, potrebno je zamijeniti metlice brisača.
- Redovito čistite vjetrobran odobrenim sredstvom za čišćenje stakla i provjerite je li vjetrobran temeljito očišćen prije postavljanja zamjenskih metlica brisača.
- Koristite samo zamjenske metlice brisača koje su identične izvornoj specifikaciji.
- Očistite led i snijeg oko brisača i uvjerite se da nisu smrznuti ili na neki drugi način zalijepljeni za vjetrobran prije nego što ih pokušate pokrenuti.

Zamjena prednjih metlica brisača

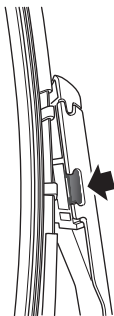

- 1 Sa zatvorenim poklopcem motora i unutar 20 sekundi nakon isključivanja motora stavljanjem START/STOP prekidača u položaj OFF, pritisnite ručicu brisača prema dolje i otpustite, brisači će pokrenuti i zaustaviti u "servisnom položaju" na vjetrobranskom staklu.
- 2 Podignite nosač brisača i odmaknite ga od vjetrobranskog stakla.
- 3 Pritisnite sigurnosne kopče s obje strane (kao što je prikazano na slici), povlačeći metlicu brisača prema van, kako biste metlicu brisača skinuli s nosača brisača.
- 4 Postavite držač nove metlice brisača u utor na nosaču brisača.
- 5 Pritisnite metlicu brisača prema nosaču brisača sve dok ne dođe u ispravni položaj uz "klik".
- 6 Vratite nosač brisača na vjetrobran.
- 7 Za izlazak iz servisnog moda i vraćanje brisača u normalni položaj, ponovno pritisnite ručicu brisača prema dolje i otpustite je ili možete staviti START/STOP prekidač u položaj ON.

Zamjena stražnjih metlica brisača

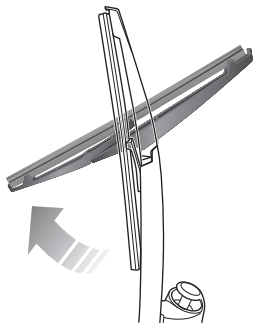

- 1 Podignite nosač brisača i odmaknite ga od vjetrobranskog stakla.
- 2 Okrenite metlicu brisača kao što je prikazano na slici, kako biste je skinuli s nosača brisača.
- 3 Postavite držač nove metlice brisača u utor nosača brisača. Provjerite je li metlica brisača pravilno pričvršćena na kraku brisača.
- 4 Vratite nosač brisača na vjetrobran.

Gume

Pregled

- Budite posebno oprezni pri korištenju novih guma tijekom prvih 500 kilometara.
- Izbjegavajte pretjerano skretanje pri većim brzinama.
- Usporite pri prolasku preko rubnika ili sličnih prepreka te postavite kotače okomito u odnosu na prepreku ako je moguće.
- Redovito provjeravajte oštećenja guma (ubode, ogrebotine, pukotine i udubljenja) i uklonite sve strane predmete s gaznoga sloja.
- Spriječite kontakt gume s ulja ili gorivom.
- Provjerite jesu li poklopci ventila uvijek postavljeni.
- Ako je gumu potrebno skinuti, uvijek označite orijentaciju gume i kotača kako biste osigurali ispravnu ponovnu ugradnju.
- Rastavljene kotače ili gume treba držati na hladnom, suhom i tamnom mjestu.

Nove gume

Nove gume na početku možda neće imati najbolju sposob-

nost prijanjanja. Stoga, vozite oprezno i umjerenom brzinom prvih 500 kilometara, što je također pomoći duljem trajanju guma.

Oštećenja gume ili naplatka mogu biti nevidljiva. Ako se pojave nenormalne vibracije ili problemi s upravljanjem, to može značiti da su guma ili naplatak oštećeni. Usporite i sigurno parkirajte vozilo, a zatim provjerite gumu i naplatak. Ako ne vidite vanjska oštećenje, nastavite voziti malom brzinom i otidite na pregled do najbližeg ovlaštenog MG servisa.

Gume s usmjerenim profilom

Gume s usmjerenim profilom označene su smjerom rotacije gume. Kako bi se održale karakteristike upravljanja, performanse guma, niska razina buke i produžio vijek trajanja gume, gume se uvijek moraju postaviti sukladno označenom smjeru rotacije.

Vijek trajanja gume

Ispravan tlak u gumama i umjeren način vožnje produljit će vijek trajanja gume.

Preporuke:

Održavanje

- Ako stoji dulje vrijeme, pomaknite ga barem jednom u dva tjedna kako biste zarotirali gume.
- Redovito provjeravajte tlak u gumama kada su hladne.
- Izbjegavajte pretjerano skretanje pri većim brzinama
- Redovito provjeravajte postoje li na gumama neuobičajeni uzorci trošenja.
- Sljedeći čimbenici mogu utjecati na vijek trajanja gume.

Tlak u gumama

Nepравilan tlak uzrokuje pretjerano i nenormalno trošenje gume, uvelike skraćuje vijek trajanja te negativno utječe na vozna svojstva. Tlak u gumama treba provjeravati najmanje jednom mjesečno, te prije svakog duljeg putovanja.

Način vožnje

Pretjerano ubrzavanje i kočenje (prilikom kojeg se može se čuti i škripanje) ili vožnja velikom brzinom u zavojima će povećati trošenje gume.

Balansiranje kotača

Kotači na automobilu su ispravno balansirani prije nego novo vozilo izađe iz tvornice. No kotači mogu doći u stanje kad nisu ispravno balansirani zbog mnogih čimbenika.

Ako kotači nisu u balansirani, može doći do trešnje ili vibracija upravljačkog mehanizma te pretjeranog trošena guma. Ako se to dogodi potrebno što prije izbalansirati svaki kotač. Također, svaki kotač treba ponovno izbalansirati nakon ugradnje nove gume ili popravka gume.

Geometrija kotača

Neispravna geometrija kotača može uzrokovati prekomjerno trošenje guma i utjecati na sigurnost vozila. Ako gume pokazuju znakove neuobičajenog trošenja, potražite savjet ovlaštenog MG servisa.

Briga o gumama



OŠTEĆENE GUME SU OPASNE! NEMOJTE voziti ako je guma oštećena, pretjerano istrošena ili nema ispravan tlak.

Uvijek vozite vodeći računa o stanju guma i redovito provjeravajte ima li na gaznom sloju i bočnim stijenkama gume izbočina, posjekotina ili istrošenosti.

Napomena: *Ako je moguće, zaštitite gume od onečišćenja uljem, mašću ili gorivom.*

Tlak u gumama



Tlak u gumama treba provjeriti prije svako duljeg putovanja.

Provjerite tlak u gumama (uključujući i rezervnu gumu) barem jednom mjesečno, kada su gume hladne.

Ako je potrebno provjeriti tlak u gumama dok su tople, treba očekivati da je tlak veći za 0,3 do 0,4 bara (4,35 do 5,8 psi) nego kad su gume hladne. U tom slučaju NE ispuštajte zrak iz guma kako bi se uskladio s preporučenim tlakom (koji vrijedi kad su gume hladne).

Ventili

Držite poklopce ventila čvrsto zategnute - sprječavaju ulazak prljavštine u ventil. Provjerite pušta li ventil (oslušujete postoj li šištanje) kada provjeravate tlak u gumama.

Probijena guma

Ako u gumu prodre oštar predmet i ostane u njoj, guma možda neće ispustiti zrak. Ako ste svjesni da se to događa, odmah smanjite brzinu i vozite oprezno dok se ne stavi rezervni kotač ili popravi oštećena guma.

Napomena: *Ako je bočna stijenka gume oštećena ili izobličena, odmah zamijenite gumu, ne pokušavajte je popravljati.*

Indikatori istrošenosti guma

Indikatori istrošenosti guma postavljeni su na nekoliko točaka gaznog sloja okomito na smjer vožnje, na 1,6 mm dubine utora gaznog sloja. Oznaka na bočnoj strani gume, kao što je veliko slovo TWI ili trokut, označavaju položaj indikatora istrošenosti.

Kada se gazni sloj istroši na 1,6 milimetara, indikatori će doći na istu visinu kao i ostatak gaznog sloja.

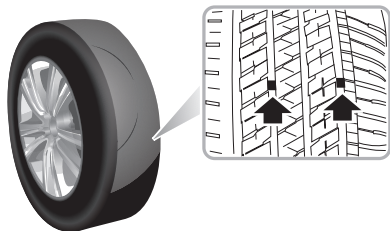

VAŽNO

Kad indikatori istrošenosti guma postanu vidljivi, gume se **MORAJU** zamijeniti.

Zamjena guma



*Preporučuje se ugradnja novih guma u skladu s izvornim specifikacijama. **NEMOJTE** mijenjati stavljati gume bilo koje vrste ili dimenzije koje nisu preporučene. Gume koje ne odgovaraju preporučenoj specifikaciji mogu negativno utjecati na vozna svojstva i sigurnost. Kako bi zajamčili najveću moguću razinu voznih svojstava i sigurnost, preporučujemo da se obratite ovlaštenom MG servisu.*

Nakon ugradnje novih guma potrebno je balansirati kotače prije vožnje.

Zamjena pozicija kotača

Preporučuje se zamjena pozicija kotača, lijevo-desno ili naprijed-natrag, u nepravilnim intervalima, kako bi se izjednačilo trošenje guma.

U slučaju ravnomjernog trošenja prednjih guma, preporučuje se zamjena prednjih i stražnjih kotača kao što je prikazano na slici. To može izjednačiti trošenje guma, produžiti vijek trajanja gume i ujednačiti zamor gume.

Dijagonalna zamjena pozicija pogonskih kotača se ne savjetuje, ali je dopuštena promjena pozicije naprijed-natrag. Zamjena pozicija kotača koji nisu pogonski je dopuštena, stoga je dopuštena dijagonalna zamjena pozicija kotača uzimajući u obzir smjer rotacije.

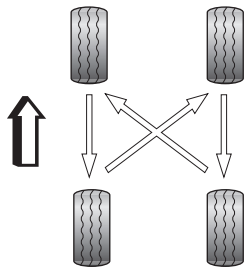

Napomena: Gume usmjerenog profila označene smjerom rotacije. Kako bi se zadržale vozne karakteristike, gume uvijek moraju biti postavljene sukladno strelicom koja pokazuje ispravan smjer rotacije. Kada se radi o gumama usmjerenog profila, kotači se ne smiju mijenjati dijagonalno ili slijeva nadesno, već se može mijenjati samo pozicija naprijed-natrag.

Napomena: Nakon svake rotacije guma/kotača, neka vozila se moraju voziti brzinom od 40 km/h oko 10 minuta kako bi se ispravno prikazala vrijednost tlaka u gumama.

Lanci za snijeg

Upotreba neprikladnih lanaca za snijeg može oštetiti gume, kotače, ovjes, kočnice ili karoseriju vašeg automobila.

Molimo obratite pri korištenju lanaca za snijeg obratite pozornost na sljedeće:

- Lanci za snijeg mogu se postaviti samo na prednje kotače;
- Debljina lanaca za snijeg ne smije biti veća od 15 mm;
- Uvijek se pridržavajte uputa za postavljenje i zatezanje lanaca za snijeg, kao i ograničenja brzine na različitim cestama;
- NEMOJTE voziti brže od 50 km/h;
- Kako biste izbjegli oštećenje guma i prekomjerno trošenje lanaca za snijeg, lance za snijeg morate skinuti ako na cesti nema snijega.

Specifikacije kotača i guma za lance za snijeg koje se primjenjuju se na ovaj model:

Dimenzija naplatka: 6.5Jx16

Dimenzija guma: 205/60 R16

Napomena: Lanci za snijeg smiju se postavljati samo na gume čije specifikacije odgovaraju preporukama proizvođača.

Napomena: Ako vozite po cestama prekrivenim snijegom ili ledom, preporučuje se korištenje zimskih guma. Za pojedinosti se obratite ovlaštenom MG serviseru.

Čišćenje i njega vozila



Pridržavajte se svih sigurnosnih mjera opreza koji su navedeni na proizvodima za čišćenje; ne pijte tekućinu i držite je dalje od očiju.

Vanjski dio automobila

Pranje automobila



*Neki visokotlačni sustavi za čišćenje mogu prodrijeti u brtve vrata, prozora ili krovnog otvora te oštetiti mehanizme za zaključavanje. **NEMOJTE** usmjeravati mlaz vode izravno na komponente koje bi se mogle lako oštetiti.*



Nemojte čistiti motorni prostor mlazom vode pod visokim tlakom jer možete oštetiti električni sustav vozila.

Kako biste očuvali lak na vašem automobilu, prilikom pranja obratite pažnju na sljedeće:

- NEMOJTE koristiti vruću vodu za pranje automobila.
- NEMOJTE koristiti deterdžente ili tekućinu za pranje posuđa.

- Po vrućem vremenu NE perite automobil na izravnom suncu.
- Kada koristite crijevo, NEMOJTE usmjeravati vodu izravno na brtve prozora, vrata ili krova ili kroz otvore naplataka na kočnice.

Ako je automobil posebno prljav, upotrijebite crijevo za ispiranje prljavštine i pijeska s karoserije prije pranja. Zatim operite automobil hladnom ili mlakom vodom koja sadrži kvalitetan šampon za pranje i vosak. Uvijek koristite puno vode kako biste osigurali da se pijesak ispere s površine. Nakon pranja, isperite karoseriju čistom vodom i osušite jelenskom kožom.

Čišćenje podvozja

Nemojte čistiti motorni prostor mlazom vode pod visokim tlakom jer možete oštetiti električni sustav vozila.

S vremena na vrijeme, a posebno tijekom zimskih mjeseci kada se ceste posipaju solju, mlazom vode operite podvozje automobila. Isperite nakupine blata i temeljito očistite ona područja na kojima se skuplja nečistoća (npr., blatobrani i spojevi karoserije).

Održavanje

VAŽNO

- Izbjegavajte čišćenje vozila na izravnom suncu.
- Prilikom čišćenja vozila zimi izbjegavajte prskanje vode izravno na brave vrata i otvore na karoseriji zbog opasnosti od smrzavanja.
- Nemojte koristiti grube spužve ili krpe za čišćenje automobila, jer to može oštetiti lak.
- Prilikom čišćenja prednjih svjetala nemojte koristiti suhu krpu ili spužvu, koristite samo toplu vodu sa sapunom.

VAŽNO

- Obratite pozornost na upute za uporabu visokotlačnog peraćem.
- Mekane dijelove na vozilu treba držati na dovoljno velikoj udaljenosti od visokotlačnog peraća

Čišćenje visokotlačnim peraćem

Napomena: Uvijek pročitajte upute za uporabu proizvođača.

Kada koristite visokotlačne peraće, uvijek pazite da postoji dovoljna udaljenost između mlaznice za prskanje i svih mekih materijala, naljepnica ili gumenih brtvi.

Uklanjanje smole

Upotrijebite alkohol za uklanjanje smole, katrana i tvrdokornih masnih mrlja s laka. Zatim odmah operite to područje vodom i sapunom kako biste uklonili tragove alkohola.

Zaštita karoserije

Nakon pranja, provjerite ima li oštećenja na laku. Ako je oštećenje otkrilo goli metal, prvo upotrijebite temeljni premaz, zatim nanosite premaz u boji vozila. Ovo napravite nakon pranja, ali prije poliranja ili nanošenja voskom. Veća oštećenja boje ili karoserije moraju se popraviti u skladu s preporukama proizvođača. Ako to ne učinite, jamstvo za zaštitu od korozije neće vrijediti. Ako ste u nedoumici, obratite se ovlaštenom MG servisu.

Poliranje karoserije



NE koristiti pastu za poliranje koja sadrži abrazivna sredstva jer će dovesti do oštećenja laka i gubitka sjaja.

Povremeno tretirajte lakiranu površinu karoserije odobrenim sredstvima sljedećih svojstava:

- Vrlo blagi abrazivi za uklanjanje površinske kontaminacije bez uklanjanja ili oštećenja laka.
- Mase za ispunu koje će ispuniti ogrebotine i smanjiti njihovu vidljivost.
- Vosak za zaštitno sloja između laka i vanjskih utjecaja.

Napomena: *Ako je moguće, izbjegavajte nanošenje proizvoda za poliranje ili voska na staklo i gumene brtve.*

Metlice brisača

Metlice brisača operite u toploj vodi sa sapunom. NE koristite sredstva za čišćenje na bazi alkohola ili benzina.

Prozori i retrovizori

Redovito čistite prozore, iznutra i izvana, koristeći odobrena sredstva za čišćenje stakla.

Vjetrobran: Obratite posebnu pozornost na čišćenje vanjske strane sredstvom za čišćenje stakla nakon pranja automobila sredstvima za pranje i voskom te prije postavljanja novih metlica brisača.

Stražnje staklo: Unutarnju stranu čistite mekom krpom, pomicanjem sa strane na stranu kako biste izbjegli oštećenje grijaćih elemenata.

Napomena: **NEMOJTE strugati niti koristiti abrazivna sredstva za čišćenje na unutarnjoj strani stražnjeg stakla – to će oštetiti grijaće elemente.**

Retrovizori: Operite ih sapunicom. Koristite plastični strugač za uklanjanje leda. NE koristite abrazivna sredstva za čišćenje ili metalni strugač.

Plastične komponente

Sve plastične komponente treba čistiti konvencionalnim metodama čišćenja i ne tretirati ih abrazivnim materijalima.

Oštećenja laka

Svako oštećenje laka treba odmah tretirati prikladnim sredstvima za lak kako bi se izbjegao gubitak jamstva protiv korozije.

Brtve

Sve brtve na otvorima treba tretirati prikladnim materijalima (silika gel) ako se čiste jakim deterdžentima, to bi trebalo spriječiti lijepljenje te produžiti vijek trajanja brtve.

Kotači



Ako prilikom čišćenja kotača bilo koji materijal ili voda dođu u izravan kontakt s kočionim diskovima to može utjecati na učinkovitost kočenja.

Kako bi se kotači održavali u optimalnom stanju, potrebno ih je redovito čistiti.

Koristite samo preporučeno sredstvo za čišćenje kotača koje ne sadrži kiseline. Uvijek pročitajte upute na proizvodu.

Čišćenje unutrašnjosti

Plastični materijali

Plastične materijale čistite razrijeđenim sredstvom za čišćenje presvlaka, a zatim obrišite vlažnom krpom.

Napomena: NEMOJTE polirati komponente armature - one bi trebale ostati nereflektirajuće.

Tepih i tkanine

Očistite razrijeđenim sredstvom za čišćenje presvlaka - prvo testirajte na manjem skrivenom području.

Koža

Očistite kožne obloge toplom vodom i sapunom bez deterdženta. Osušite i polirajte kožu suhom, čistom krpom koja ne ostavlja dlačice.

Napomena: NEMOJTE koristiti benzin, deterdžente, kreme za namještaj ili sredstva za poliranje kao sredstva za čišćenje.

Instrumentna ploča i Infotainment zaslon

Čistite samo suhom krpom. NE koristite tekućine ili sprejeve za čišćenje.

Pokrovi zračnih jastuka



NE dozvolite da ova područja budu zalivena tekućinom i za čišćenje NE koristite benzin, deterđent, kremu za namještaj ili lakove.

Kako biste zračni jastuk zaštitili od oštećenja, SAMO sljedeća područja treba pažljivo čistiti vlažnom krpom i sredstvom za čišćenje presvlaka:

- Središnji dio upravljača.
- Područje armature u kojem se nalazi suvozačev zračni jastuk.
- Područje krovne obloge i obloga nosača krova koji pokrivaju module zračnih jastuka za zaštitu od bočnog udara.

Sigurnosni pojasevi



NE koristite izbjeljivače ili otapala za čišćenje sigurnosnih pojaseva.

Izvučite pojas, a zatim ga očistite koristeći toplom vodu i sapunom bez deterđenta. Pustite da se pojasevi prirodno osuše te ih NE uvlačite ili koristite automobil dok se potpuno ne osuše.

Tehnički podaci

290 *Glavne dimenzije*

292 *Mase*

294 *Podaci o motoru*

296 *Preporučene tekućine i količine*

297 *Geometrija kotača (neopterećeno stanje)*

297 *Kotači i gume*

297 *Pritisak u gumama (hladno)*

Tehnički podaci

Glavne dimenzije

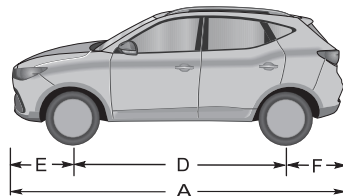
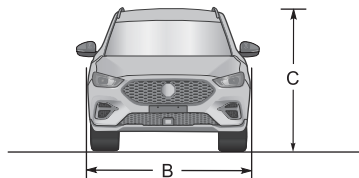

Mjera, jedinica	Parametar
Ukupna duljina A, mm	4323
Ukupna širina B, mm	1809
Ukupna visina C (neopterećen), mm	1628 (visina krova)/1653 (s krovnim nosačima)
Međuosovinski razmak D, mm	2585
Prednji prevjes E, mm	901
Stražnji prevjes F, mm	837

Tehnički podaci

Mjera, jedinica	Parametar
Prednji trag kotača, mm	1526
Stražnji trag kotača, mm	1539
Najmanja udaljenost od podloge (opterećen), mm	144,6
Najmanji krug okretanja, m	11,2
Kapacitet spremnika goriva, l	45

Napomena: Mjere ne uključuje registarsku pločicu.

Napomena: Retrovizori i deformabilni dio stijenke gume neposredno iznad točke dodira nisu uključeni u ukupnu širinu.

Tehnički podaci

Mase

Mjera, jedinica	Parametar		
	1.0T 6AT	1.5L 5MT	1.0T 6MT
Broj osoba u vozilu	5		
Masa praznog vozila (kg)	1255/1264	1215/1231/1239	1259
Najveća dopuštena masa vozila, kg	1730	1695	1730
Dopušteno opterećenje prednje osovine praznog vozila, kg	765/769	728/737/741	760
Dopušteno opterećenje stražnje osovine praznog vozila, kg	490/495	487/494/498	499
Dopušteno opterećenje prednje osovine opterećenog vozila, kg	872	868	887
Dopušteno opterećenje stražnje osovine opterećenog vozila, kg	858	827	843

Tehnički podaci

Masa prikolice

Mjera, jedinica	Veličina
Najveća masa nekočene prikolice, kg	500
Najveća masa kočene prikolice, kg	500
Opterećenje kuke za vuču, kg	50

Napomena: Kada vučete prikolicu, brzina vozila ne smije prelaziti 100 km/h.

Napomena: Prije vuče prikolice, provjerite tlak u stražnjim gumama, napumpajte ih na najmanje 20 kPa (0,2 bara) iznad preporučenog tlaka - **NEMOJTE** povećati tlak u gumama preko 300 kPa (3,0 bara), jer to može biti opasno.

Tehnički podaci

Podaci o motoru

Model	Parametar
	I.0T
Provrt x hod, mm x mm	74 x 77,4
Obujam motora, l	0,999
Kompresijski omjer	10,5:1
Vrsta goriva, RON	Bezolovni benzin 95 prema EN228 specifikaciji

Tehnički podaci

Model	Parametar
	I.5L
Provrt x hod, mm x mm	75 x 84,8
Obujam motora, l	1,498
Kompresijski omjer	11,5:1
Vrsta goriva, RON	Bezolovni benzin 95 prema EN228 specifikaciji

Tehnički podaci

Preporučene tekućine i količine

Naziv	Specifikacija	Količina		
		1.5L–5MT	1.0T–6MT	1.0T–6AT
Motorno ulje, l	C5 0W-20	4,1	4	
Rashladna tekućina motora, l	Glikol (OAT)	5,4	5,8	
Ulje automatskog mjenjača, l	AW-I	-		6,2
Ulje ručnog mjenjača, l	MTF94	1,8	-	-
	Castrol BOT503	-	1,7	
Tekućina kočnica, L	DOT 4	0.75		
Tekućina za pranje stakla, L	ZY-VIII	4		
Sredstvo klimatizacijskog uređaja, g	R1234yf	520±20		

Tehnički podaci

Geometrija kotača (neopterećenog vozila)

	Vrijednost	Parametar
Prednji kotači	Bočni nagib kotača	$-0^{\circ}36' \pm 45'$
	Kut zatura	$4^{\circ}02' \pm 45'$
	Usmjerenost kotača (ukupna)	$0^{\circ}8' \pm 15'$
	Nagib osovinice zaketa kotača	$12^{\circ}05' \pm 45'$
Stražnji kotači	Bočni nagib kotača	$-1^{\circ}15' \pm 45'$
	Usmjerenost kotača (ukupna)	$0^{\circ}25' \pm 20'$

Tlak u gumama (hladno)

Gume	Neopterećeno
Prednje	230 kPa/2,3 bar/34 psi
Stražnje	230 kPa/2,3 bar/34 psi

Kotači i gume

Dimenzija kotača	7Jx17
Dimenzija guma	215/55 R17



Grand Autovmotive Adriatic d.o.o.
Ljubljanska avenija 4
10000 Zagreb, Croatia